

Государственное бюджетное образовательное учреждение высшего профессионального образования
Московской области



ФИНАНСОВО - ТЕХНОЛОГИЧЕСКАЯ АКАДЕМИЯ

Отчет

**по результатам самообследования
Государственного бюджетного
образовательного учреждения
высшего профессионального образования
Московской области
«Финансово-технологическая академия»
за 2013 год**

г. Королев

2014 год

«УТВЕРЖДАЮ»

Ректор БЮУ ВПО МО «ФТА»

Д.т.н., профессор



Т.Е. Старцева

2014 года

Отчет

по результатам самообследования
Государственного бюджетного
образовательного учреждения
высшего профессионального образования
Московской области
«Финансово-технологическая академия»
за 2013 год

Отчет рассмотрен и одобрен
на заседании Ученого Совета
протокол № ____
от « 15 » апреля 2014 года

Председатель комиссии
Первый проректор
К.п.н.  О.В. Ковальская
« 15 » апреля 2014 года

Самообследование академии проводилось в соответствии с требованиями пункта 13 статьи 28 Федерального Закона Российской Федерации от 29 декабря 2012 года № 273-ФЗ «Об образовании в Российской Федерации», приказов Министра образования и науки Российской Федерации № 462 от 14 июня 2013 года и № 1324 от 10 декабря 2013 года, на основании приказа Ректора академии № 1-04/31 от 19 февраля 2014 года, Плана мероприятий по подготовке и проведению самообследования по итогам деятельности в 2013 году Государственного бюджетного образовательного учреждения высшего профессионального образования Московской области «Финансово-технологическая академия».

Цель самообследования:

- оценка образовательной деятельности, системы управления организации, содержания и качества подготовки обучающихся, организации учебного процесса, востребованности выпускников, качества кадрового, учебно-методического, библиотечно-информационного обеспечения, материально-технической базы, функционирования внутренней системы оценки качества образования, а также анализ показателей деятельности организации, обеспечение доступности и открытости информации о деятельности организации, а также подготовка отчета о результатах самообследования

Задачи самообследования:

- получение объективной информации о состоянии образовательной деятельности, системы управления организации, содержания и качества подготовки обучающихся, организации учебного процесса, востребованности выпускников,
- установление степени соответствия качества кадрового, учебно-методического, библиотечно-информационного обеспечения, материально-технической базы, функционирования внутренней системы оценки качества образования требованиям ГОС ВПО, ФГОС ВПО, Государственных требований
- выявление положительных и отрицательных тенденций в образовательной деятельности факультетов и выпускающих кафедр по специальностям и направлениям подготовки, финансово-экономической, международной, научно-исследовательская и опытно-конструкторской деятельности академии
- получение объективной информации о состоянии инфраструктуры академии
- устранение выявленных недостатков и упущений

Введение

Для проведения самообследования и подготовки отчета об его результатах был издан приказ Ректора академии № 1-04/31 от 19 февраля 2014 года «О подготовке и проведении самообследования академии по итогам деятельности в 2013 году», в котором утверждены порядок, сроки проведения самообследования, состав комиссии и состав рабочих групп. В состав комиссии вошли:

Фамилия и инициалы, ученое звание, ученая степень	Должность	Сфера ответственности
1	2	3
Ковальская О.В., к.п.н	Первый проректор	Председатель комиссии Организационно-правовое обеспечение, система качества, востребованность выпускников
Христофорова И.В., д.э.н., профессор	проректор по учебной работе	Заместитель председателя комиссии Организация учебной работы, работа приемной комиссии
Шманенкова Г.А., к.т.н., доцент	профессор кафедры управления, советник при ректорате	Заместитель председателя комиссии Организационно-правовое обеспечение
Соколов С.В., к.э.н.	проректор по научной работе и инновационной деятельности	Член комиссии Организация научной и научно- методической работы, послевузовское обучение
Майданов А.Ю., к.т.н.	проректор по информационным технологиям	Член комиссии Создание единой автоматизированной информационной системы, информационное обслуживание
Макеева Д.Р., к.э.н., доцент	проректор по методической работе	Член комиссии Организация учебно-методической работы, методического обеспечения
Омельницкая Н.В.	проректор по внеучебной и воспитательной работе;	Член комиссии Социальное обеспечение деятельности академии, организация воспитательной и внеучебной работы
Федоров А.П.	проректор по безопасности и режиму	Член комиссии Кадровая работа, обеспечение безопасности и режима, работа с документами

1	2	3
Каспарян Е.С.	проректор по административно-хозяйственной работе	Член комиссии Инфраструктура, материально-техническая база, материально-техническое обеспечение
Горина Т.П.	проректор по экономике и финансам;	Член комиссии Финансово-экономическая деятельность
Ермохина Т.А.	главный бухгалтер	Член комиссии Финансовая и экономическая деятельность института
Васина Н.В., к.п.с.н., доцент	проректор по международному сотрудничеству и интеграции образовательное сообщество	Член комиссии Международные связи и международная деятельность, социально-психологическое обеспечение
Колгушкина А.В., к.э.н., доцент	ученый секретарь	Член комиссии Работа Ученого совета, послевузовское обучение
Привалов В.И., к.т.н., доцент	декан информационно-технологического факультета	Член комиссии Организация и качество учебного процесса, специальности 080801, 080116, 090103, 160400, 220201, 220501, направления подготовки 090000, 220000, 230000, работа с абитуриентами, взаимодействие с работодателями
Баширова С.В., к.п.н., доцент	декан финансово-экономического факультета	Член комиссии Организация и качество учебного процесса, специальности 080105, 080109, 080502, направления подготовки 080000, работа с абитуриентами, взаимодействие с работодателями
Алексахина В.Г., к.э.н., доцент	декан факультета управления и социально-гуманитарного образования	Член комиссии Организация и качество учебного процесса, специальности 030301, 036401, 080504, 080507, 220501, направления подготовки 030000, 040000, 070000, 080000, работа с абитуриентами, взаимодействие с работодателями

1	2	3
Качалов Н.А., к.э.н.	директор института дополнительного образования;	Член комиссии Работа подготовительных курсов, организация переподготовки и повышения квалификации, дополнительные квалификации
Новичков А.В., к.и.н., доцент	декан факультета заочного обучения	Член комиссии Организация и качество учебного процесса по специальностям и направлениям подготовки очно- заочной и заочной форм обучения, работа подготовительных курсов, взаимодействие с работодателями
Аренд О.Ю.	декан факультета по работе с иностранными студентами	Член комиссии Организация и качество учебного процесса со студентами- иностранцами по специальностям и направлениям подготовки очно- заочной и заочной форм обучения, работа подготовительных курсов, взаимодействие с работодателями
Кучерова Т.Б.	директор колледжа космического машиностроения и технологий;	Член комиссии Организация и качество учебного процесса по специальностям среднего профессионального образования, работа подготовительных курсов, взаимодействие с работодателями
Ковалева Т.Е.	директор техникума технологий и дизайна	Член комиссии Организация и качество учебного процесса по специальностям среднего профессионального образования, работа подготовительных курсов, взаимодействие с работодателями
Джамалдинова М.Д., к.э.н., доцент	начальник управления по подготовке кадров высшей квалификации	Член комиссии Послевузовское обучение
Тришкина Т.В.	начальник учебного управления	Член комиссии Организация учебной и методической работы, оценка качества рабочих программ
Исаева И.В.	начальник планово- финансового и договорного управления	Член комиссии Планово-финансовая и договорная деятельность института

1	2	3
Панферова С.Н.,	начальник управления по персоналу и общим вопросам	Член комиссии Кадровая работа и кадровый потенциал, общее и архивное делопроизводство
Сморчков С.В.	начальник юридического отдела	Член комиссии Организационно-правовое обеспечение
Полубелова Л.Г.	заведующая библиотекой	Член комиссии Книгообеспеченность учебного процесса, библиотечное обслуживание
Малушина В.Н.	ответственный секретарь приемной комиссии	Член комиссии Работа с абитуриентами, работа приемной комиссии
Ивченко А.Г.	Начальник управления диагностики и совершенствования качества образования	Секретарь комиссии Сбор и подготовка итоговых материалов самообследования

I. Нормативно-правовое обеспечение

Государственное бюджетное образовательное учреждение высшего профессионального образования Московской области «Финансово-технологическая академия» (ФТА) является некоммерческой организацией, созданной для удовлетворения потребностей граждан в профессиональном образовании различных уровней и направлений, выполнения научных исследований, воспитания и всестороннего развития молодежи.

ФТА образована 16 июля 1998 года в форме некоммерческой организации с названием: Негосударственное образовательное учреждение «Королевская академия управления, экономики и социологии».

27 апреля 1999 года наименование было изменено на Негосударственное образовательное учреждение «Королевский институт управления, экономики и социологии».

13 июля 2001 года постановлением Главы города Королева № 1009 институт стал муниципальным и получил наименование: Муниципальное образовательное учреждение высшего профессионального и послевузовского образования (высшее учебное заведение) «Королевский институт управления, экономики и социологии».

26 декабря 2005 года постановлением Правительства Московской области № 964/5 институт перешел в собственность Московской области и получил наименование: Государственное образовательное учреждение высшего профессионального образования Московской области «Королевский институт управления, экономики и социологии». Этим же постановлением учредителем института было определено Министерство образования Московской области.

25 сентября 2007 года постановлением Правительства Московской области № 725/32 институт была передан в ведомственное подчинение Министерству финансов Московской области.

15 декабря 2011 года постановлением Правительства Московской области № 1570/51 институт получил статус Государственного бюджетного образовательного учреждения высшего профессионального образования Московской области «Королёвский институт управления, экономики и социологии».

12 апреля 2012 года постановлением Правительства Московской области № 484/13 институт был переименован в Государственное бюджетное образовательное учреждение высшего профессионального образования Московской области «Финансово-технологическая академия».

11 июля 2012 года постановлением Правительства Московской области № 906/24 Академия была реорганизована в форме присоединения к ней государственного бюджетного образовательного учреждения среднего профессионального образования Московской области «Королёвский государственный техникум технологии и дизайна одежды» и государственного бюджетного образовательного учреждения среднего профессионального образования Московской области «Королёвский колледж космического машиностроения и технологии».

26 декабря 2013 года постановлением Правительства Московской области от 26.12.2013 № 1137/57 «О передаче Государственного бюджетного образовательного учреждения высшего профессионального образования Московской области «Финансово-технологическая академия» в ведомственное подчинение Министерству образования Московской области» Академия была передана в ведомственное подчинение Министерству образования Московской области.

Образовательную деятельность Государственное бюджетное образовательное учреждение высшего профессионального образования Московской области «Финансово-технологическая академия» осуществляет на основании лицензии, выданной Федеральной

регистрационный № 0758 от 07.06.2013 года и приложения № 1.1 к лицензии на осуществление образовательной деятельности серии 90Л01 № 0000815 регистрационный № 0758 от 07.06.2013 года бессрочно, по основным образовательным программам среднего профессионального и высшего профессионального образования, программам послевузовского образования (аспирантуры), программам подготовки к поступлению в вуз, программам дополнительного профессионального образования, профессиональной переподготовки и повышения квалификации по профилю основных образовательных программ вуза.

В своей деятельности по организации и ведению образовательного процесса персонал Государственного бюджетного образовательного учреждения высшего профессионального образования Московской области «Финансово-технологическая академия» руководствуется требованиями и положениями:

- Конституции Российской Федерации;
- Федерального Закона Российской Федерации от 29 декабря 2012 года № 273-ФЗ «Об образовании в Российской Федерации»;
- Государственных образовательных стандартов высшего профессионального образования;
- Федеральных государственных образовательных стандартов высшего профессионального образования;
- Федеральных государственных требований к структуре основной профессиональной образовательной программы послевузовского профессионального образования (аспирантуры);
- Государственных образовательных стандартов среднего профессионального образования;
- Федеральных государственных образовательных стандартов среднего профессионального образования;
- Нормативных и правовых актов Министерства образования и науки Российской Федерации;
- Нормативных и правовых актов Министерства образования Московской области;
- Устава Государственного бюджетного образовательного учреждения высшего профессионального образования Московской области «Финансово-технологическая академия».

ГБОУ ВПО МО «Финансово-технологическая академия» прошло процедуру государственной аккредитации и имеет свидетельство о государственной аккредитации, выданное Федеральной службой по надзору в сфере образования и науки Российской Федерации, серии 90А01 № 000794 регистрационный № 0736 от 04.07.2013 года, с приложением № 1 к свидетельству о государственной аккредитации Серии 90А01 № 000794 регистрационный № 0736 от 04.07.2013 года, действительные по 22.06.2016 года.

Номенклатура правоустанавливающих документов академии представлена в приложении 1.0. Перечень основных документов образовательного учреждения.

Управление академией осуществляется на принципах сочетания единоначалия и коллегиальности в соответствии с законодательством Российской Федерации, Конституцией Российской Федерации, Федеральным Законом Российской Федерации от 29 декабря 2012 года № 273-ФЗ «Об образовании в Российской Федерации», Типовым положением об образовательном учреждении высшего профессионального образования (высшем учебном заведении) Российской Федерации, Типовым положением об образовательном учреждении среднего профессионального образования Российской Федерации, нормативными документами Министерства образования и науки Российской Федерации.

Федерации, нормативными документами Министерства образования и науки Российской Федерации и других федеральных органов исполнительной власти, нормативными документами Министерства образования Московской области, распорядительными документами органов местной исполнительной власти, Уставом академии и локальными нормативно-правовыми актами академии.

Управленческая деятельность в академии осуществляется в соответствии с Уставом вуза по следующим направлениям:

- управление образовательным процессом;
- организация научно-исследовательской деятельности;
- кадровая политика;
- материальное и финансовое обеспечение деятельности вуза;
- правовое обеспечение деятельности вуза;
- организация международных связей.

Организация процесса воспитания и развития студентов.

Система органов управления академии, их компетенция и взаимоотношения определяются действующим законодательством и Уставом академии. Организационная структура академии представлена на рисунке 1.1. Приложений. Структура Государственного бюджетного образовательного учреждения высшего профессионального образования Московской области "Финансово-технологическая академия" Приложений к Отчету.

Выводы по разделу 1

Нормативно-правовое обеспечение деятельности Государственного бюджетного образовательного учреждения высшего профессионального образования Московской области «Финансово-технологическая академия», система органов управления академии, их компетенция и взаимоотношения соответствуют основным положениям законодательства Российской Федерации.

II. Образовательная деятельность

2.1. Контингент обучающихся

Контингент студентов Государственного бюджетного образовательного учреждения высшего профессионального образования Московской области «Финансово-технологическая академия» формируется как на основе контрольных цифр устанавливаемых учредителем – Министерством финансов Московской области, так и на основе договоров с юридическими и физическими лицами с оплатой стоимости обучения.

Общее число студентов, обучающихся в вузе в настоящее время, составляет 4998 человек, из них по программам высшего образования – 3045 студентов, по программам среднего профессионального образования – 1953 студентов. По очной форме обучаются – ВПО – 1685 студентов (из них 513 на основе договора с оплатой стоимости), СПО - 1447 студентов (из них 473 на основе договора с оплатой стоимости). По заочной форме обучения контингент студентов составляет ВПО - 1312 человека (из них 1118 на основе договора с оплатой стоимости), СПО - 506 студентов (из них 119 на основе договора с оплатой стоимости). По очно-заочной форме обучаются – ВПО – 48 студентов (из них 44 на основе договора с оплатой стоимости).

Количество студентов (очной, очно-заочной и заочной форм обучения), обучавшихся по основным образовательным программам, представлено в приложениях 2.0 – 2.10).

Процентное соотношение



Рисунок 2.0. Распределение контингента обучающихся очной формы обучения

Процентное соотношение

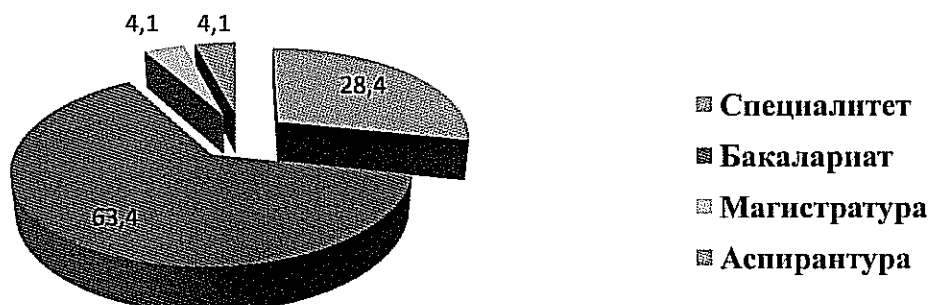

Рисунок 2.1. Распределение контингента обучающихся заочной формы обучения

Процентное содержание

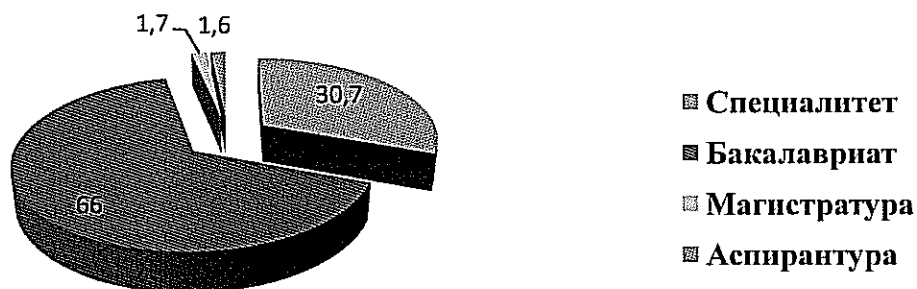

Рисунок 2.2. Распределение контингента студентов очно-заочной формы обучения

Специалитет

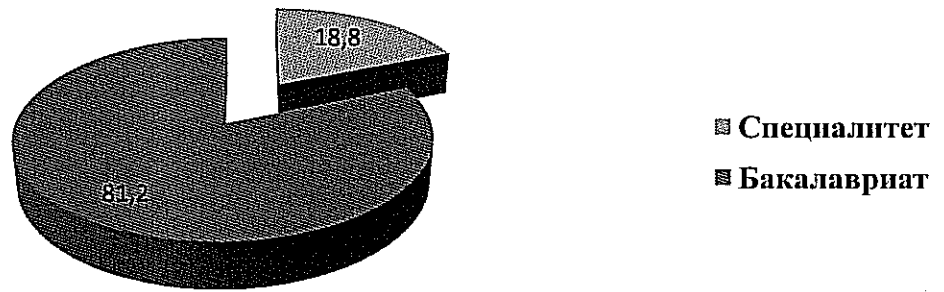

Рисунок 2.3. Распределение приведенного контингента студентов по укрупненным группам подготовки (специалитет)

Бакалавриат

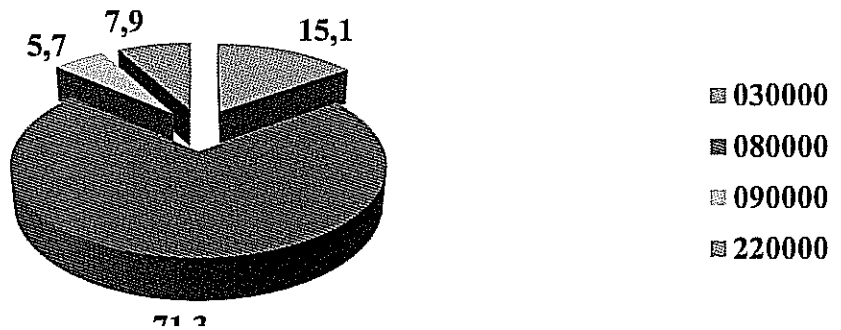

Рисунок 2.4. Распределение приведенного контингента студентов по укрупненным группам подготовки (бакалавриат)

Магистратура

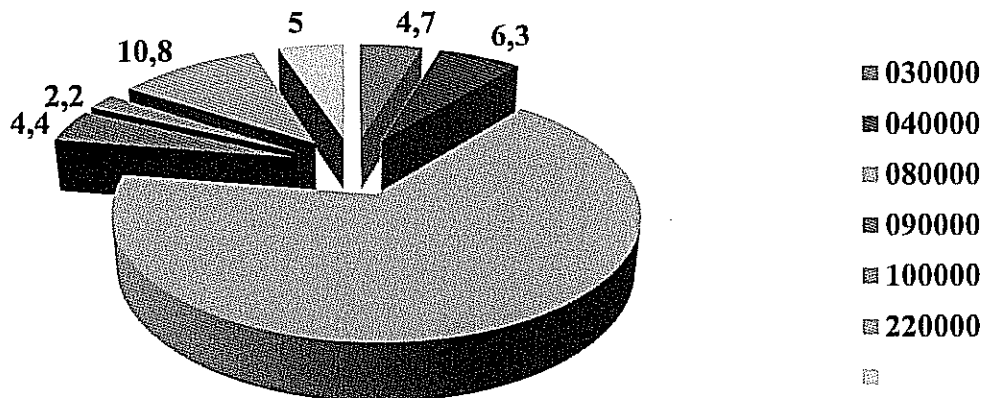

Рисунок 2.5. Распределение приведенного контингента студентов по укрупненным группам подготовки (магистратура)

Аспирантура

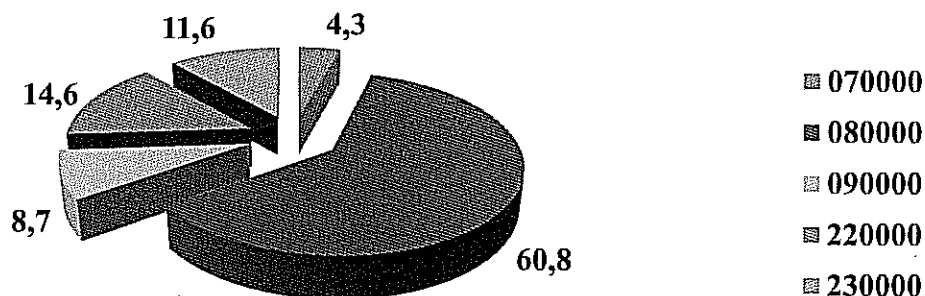

Рисунок 2.6. Распределение приведенного контингента обучающихся по укрупненным группам подготовки (аспирантура)

Среднее профессиональное образование

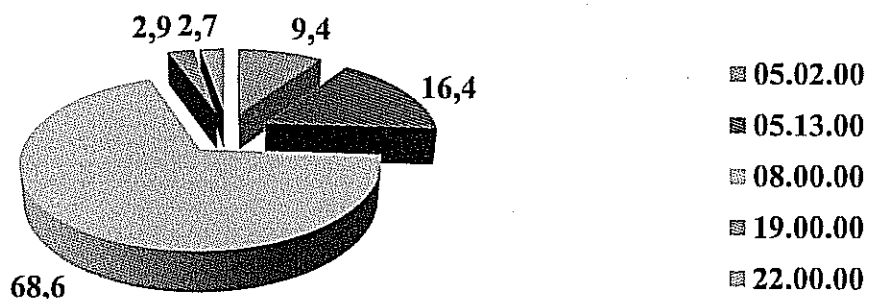

Рисунок 2.7. Распределение приведенного контингента студентов по укрупненным группам подготовки (СПО)

Приведенный контингент студентов по уровням образования, обучавшихся по основным образовательным программам, представлено в приложении 2.2

**Сведения
о работе подготовительных курсов**

Годы	Принято				Выпущено				Поступало на первый курс академии	Принято на первый курс академии	% поступления
	Восьмимесячные	Четырехмесячные	двухмесячные	всего	Восьмимесячные	Четырехмесячные	двухмесячные	всего			
2013	113	25	94	232	109	24	91	224	85	73	85,9

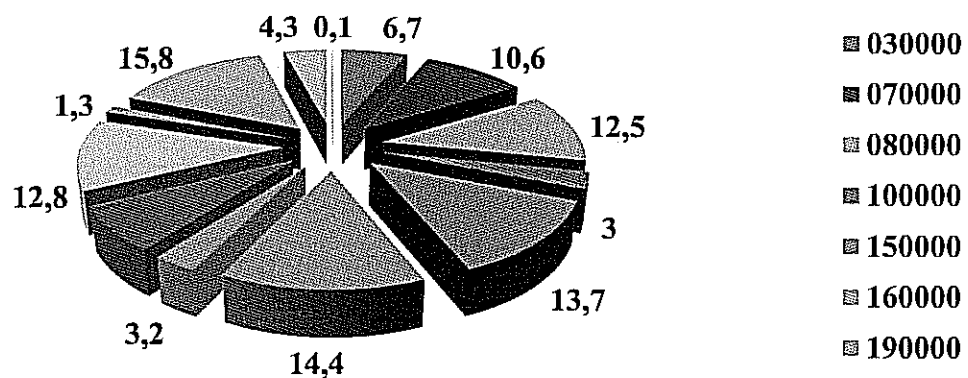

Рисунок 2.8. Сведения о работе подготовительных курсов

Большое значение придается Дням открытых дверей, во время которых будущие абитуриенты и их родители знакомятся с руководством и профессорско-преподавательским составом академии, секретариатом приемной комиссии. Проводится ознакомление со специальностями и направлениями подготовки, имеющимися в ФТА, особенностями приема и обучения. Гости академии имеют возможность задать вопросы по правилам поступления в ФТА, о подготовительных курсах по подготовке к сдаче ЕГЭ по разным дисциплинам, организованным на базе Института дополнительного образования академии, а также узнать больше о возможностях участия во внеучебной и научной деятельности нашей академии. Все желающие имеют возможность пройти бесплатно пробное тестирование по любым предметам. Пробное тестирование помогает

2.1.1. Подготовка к поступлению в академию

Содержание документов по планированию и организации учебной работы в академии соответствует требованиям законодательства Российской Федерации в области высшего и среднего профессионального образования, нормативных правовых актов Министерства образования и науки Российской Федерации, Министерства образования Московской области по вопросам высшего и среднего профессионального образования, государственных образовательных стандартов высшего и среднего профессионального образования, федеральных государственных образовательных стандартов высшего и среднего профессионального образования. Учебные планы и программы дисциплин и их реализация по графику и расписанию учебного процесса находятся в соответствии с требованиями нормативных документов установленного для них перечня, обеспечена их взаимная согласованность.

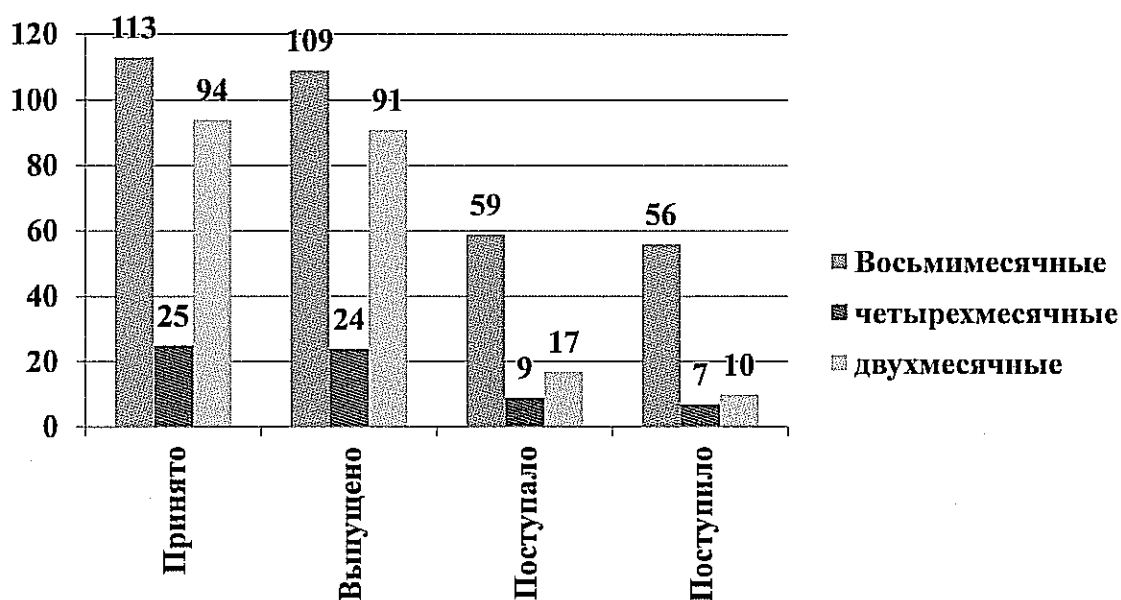
Задача системы подготовки к поступлению в вуз сегодня, как координатора непрерывного образования, состоит в дополнении, систематизации, расширении и восполнении пробелов знаний абитуриентов до уровня требований стандартов Единого государственного экзамена. В рамках системы подготовки к поступлению в вуз происходит формирование у абитуриентов готовности к обучению в вузе и предварительная профессиональная ориентация на будущую деятельность. Академия ведет поиск и талантливой молодежи и оказывает ей поддержку в профессиональном становлении.

Основными направлениями деятельности академии в системе подготовки абитуриентов к поступлению в вуз являются:

- организация курсов подготовки к поступлению в вуз;
- проведение профессионально-ориентационного тестирования школьников, оказание помощи в выборе специальности, факультета;
- проведение методических семинаров по общеобразовательным предметам для директоров и преподавателей школ, колледжей, техникумов, училищ региона;
- организация услуг по информатике и программированию для базовых школ;
- обеспечение учащихся необходимой учебно-методической литературой;
- организация предметных олимпиад;
- проведение экскурсий по академии, участие в проведении Дней открытых дверей.
- Участие в ярмарках вакансий, проводимых Центрами занятости региона.

При Институте дополнительного образования академии работают подготовительные курсы различной продолжительности, ориентированные на разные категории учащихся:

- вечерние 8-месячные и 4-месячные;
- заочные 8-месячные;
- дневные курсы по программе подготовительного отделения для лиц со средним образованием;
- спецгруппы базовых колледжей, техникумов, училищ;
- подготовительные курсы и экспресс-курсы для учащихся колледжей;
- классы с углубленным изучением отдельных предметов базовых школ;
- летние одномесячные;

многим тестируемым выбрать предметы, на которые следует уделить больше внимания при подготовке к вступительным испытаниям в ВУЗ, на какие подготовительные курсы следует записаться, чтобы повысить свой уровень по выбранным предметам.

В течение года проводятся целевые встречи руководителей факультетов и кафедр академии со старшеклассниками профильных школ (гимназий, лицеев) и классов городов Королева, Юбилейного, Мытищ, а также Пушкинского и Щелковского районов, выпускниками колледжей и техникумов региона.

Таблица 2.2

**Сведения
о проведении Дней открытых дверей**

2013-2014 годы	Посетили (включая родителей)	Изъявили желание поступить (количество опрошенных)	Жители г. Королев (из числа опрошенных)
Даты			
1	2	3	4
17.02.2013	157	103	13
19.05.2013	133	92	24
20.10.2013	145	92	33
09.02.2014	159	111	45



Рисунок 2.9. Сведения о результатах проведения Дней открытых дверей

2.1.2. Результаты приема в академию

Прием абитуриентов в академию осуществляется на основании Правил приема, принятых Ученым советом академии и утвержденных приказом Ректора ФТА.

Для организации приемной кампании приказом ректора академии ежегодно утверждается состав приемной комиссии, председателем которой является ректор вуза. Для проведения приема документов, организации вступительных испытаний и зачисления формируется состав приемной комиссии, возглавляемый ответственным секретарем.

Перечень вступительных испытаний по основным образовательным программам высшего профессионального образования определяется в соответствии с требованиями Министерства образования и науки РФ и своевременно доводится до сведения абитуриентов на сайте академии, а также в рекламных материалах.

В качестве результатов вступительных испытаний засчитываются результаты Единого государственного экзамена. Для некоторых категорий абитуриентов вступительные испытания проводятся в письменной форме, а также в форме собеседования.

Проводимая академией работа по организации набора абитуриентов на 1 курс позволяет ежегодно выполнять контрольные цифры набора за счет средств регионального бюджета и организовывать набор по договорам с оплатой стоимости обучения физическими и (или) юридическими лицами. В результате приемной кампании 2013 года в академию принято по программам ВПО на очную форму обучения 559 студентов (из них 269 на основе договора с оплатой стоимости), 180 студентов на заочную и очно-заочную форму (из них 146 на основе договора с оплатой стоимости). По программам СПО принято на очную форму обучения 504 студента (из них 134 на основе договора с оплатой стоимости), на очную форму обучения 76 студентов (из них 1 на основе договора с оплатой стоимости). Результаты приема на первый курс академии представлены в приложении 2.11.

Прием на очное обучение ВПО



Рисунок 2.10. Прием на очную форму обучения по программам ВПО

Прием на заочную форму обучения



Рисунок 2.11. Прием на заочную форму обучения по программам ВПО

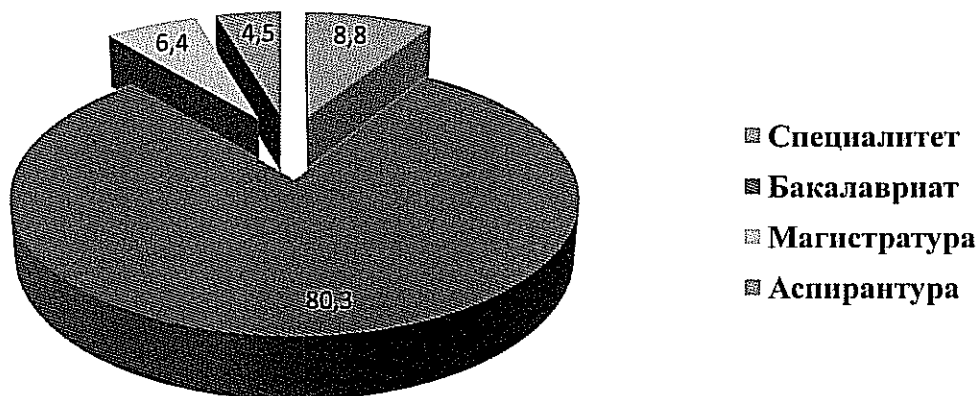

Рисунок 2.12. Средний балл ЕГЭ при приеме на обучение по программам ВПО

В качестве результатов вступительных испытаний засчитываются результаты Единого государственного экзамена. Для некоторых категорий абитуриентов вступительные испытания проводятся в письменной форме, а также в форме собеседования. Средний балл ЕГЭ представлен в приложении 2.12.

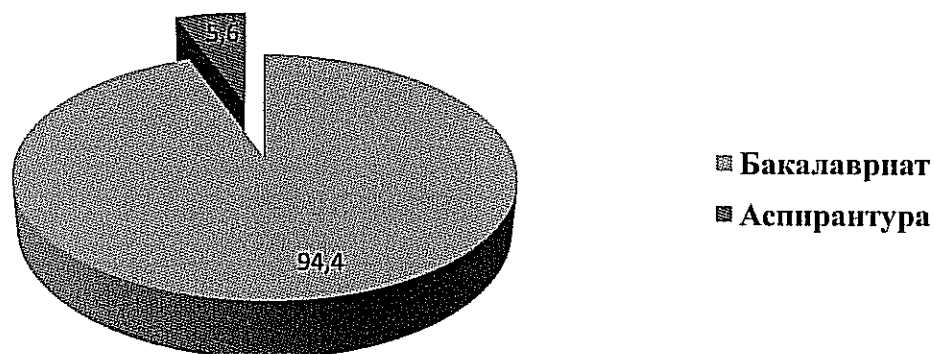
За прошедший год по различным причинам из академии убыло 527 студентов (321 с очной формы обучения и 206 с заочной формы обучения), прибыло 237 студентов (95 на очную форму обучения и 142 на заочную форму обучения).



Рисунок 2.13. Движение контингента студентов (выбытие)



Рисунок 2.14. Движение контингента студентов (прибытие)

Движение контингента студентов представлено в приложении 2.13. Выпуск студентов академии в 2013 году составил 1128 человек (из них по программам высшего профессионального образования 571 человек, среднего профессионального образования 557 человек).

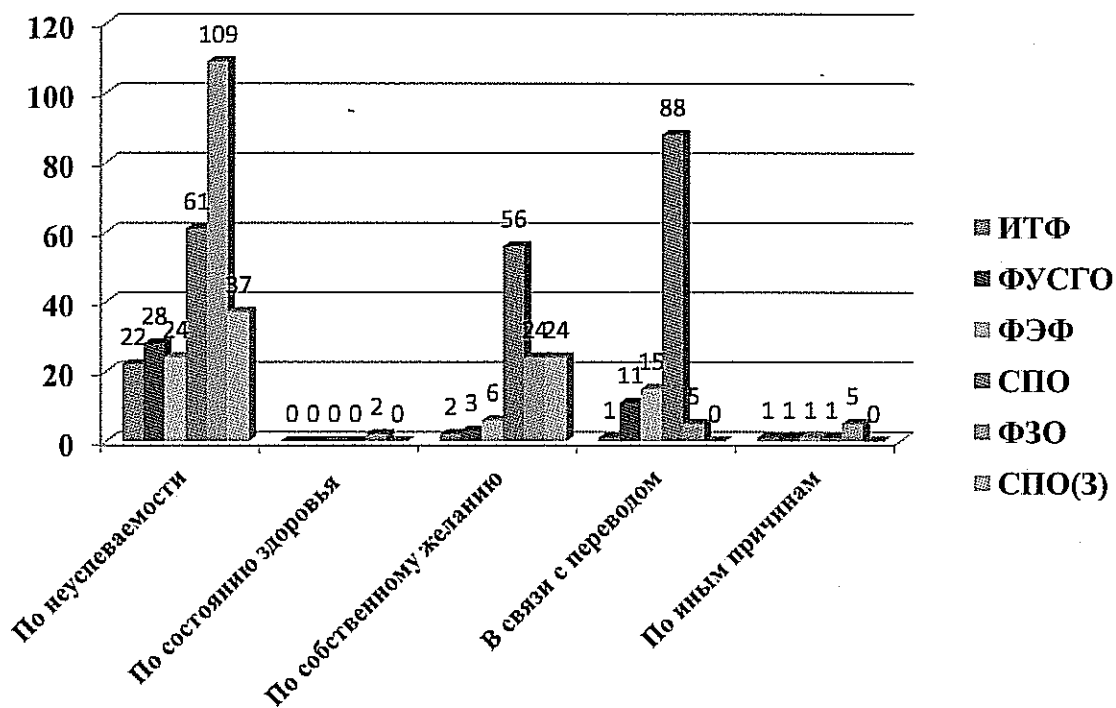

Рисунок 2.15. Контингент выпускников академии 2013 года

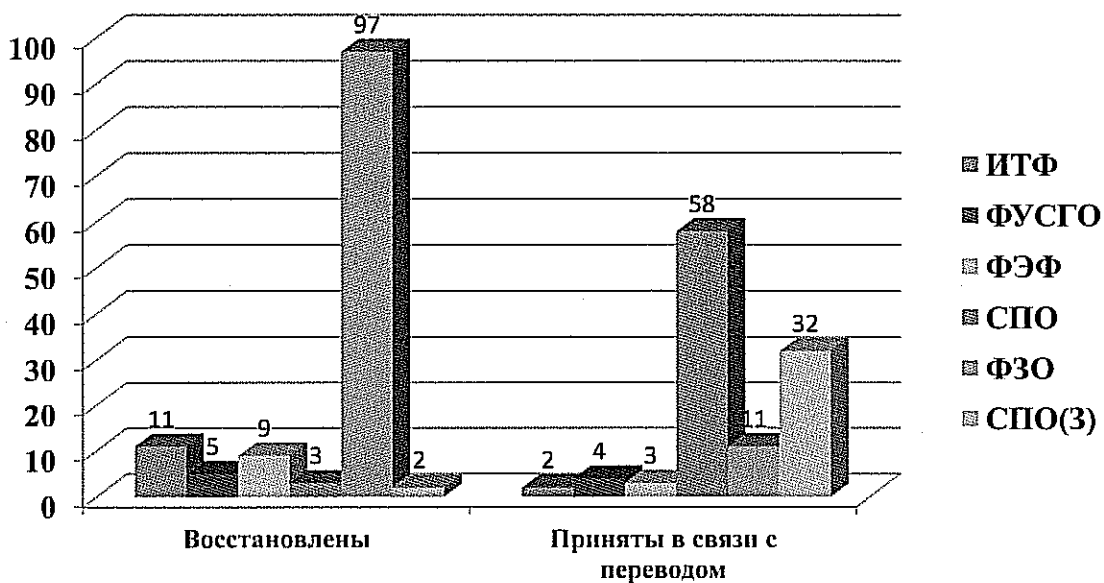
Контингент выпускников академии 2013 года представлен в приложении 2.13.

2.2. Организация учебного процесса

Содержательные параметры высшего образования предопределяются многими факторами как общественного, так и конкретно-исторического характера. Эти параметры нашли концептуальное и предметное выражение в государственных образовательных стандартах и федеральных государственных образовательных стандартах по специальностям и направлениям подготовки, которые легли в основу разработки основных образовательных программ академии и всего комплекса их учебно-методического сопровождения.

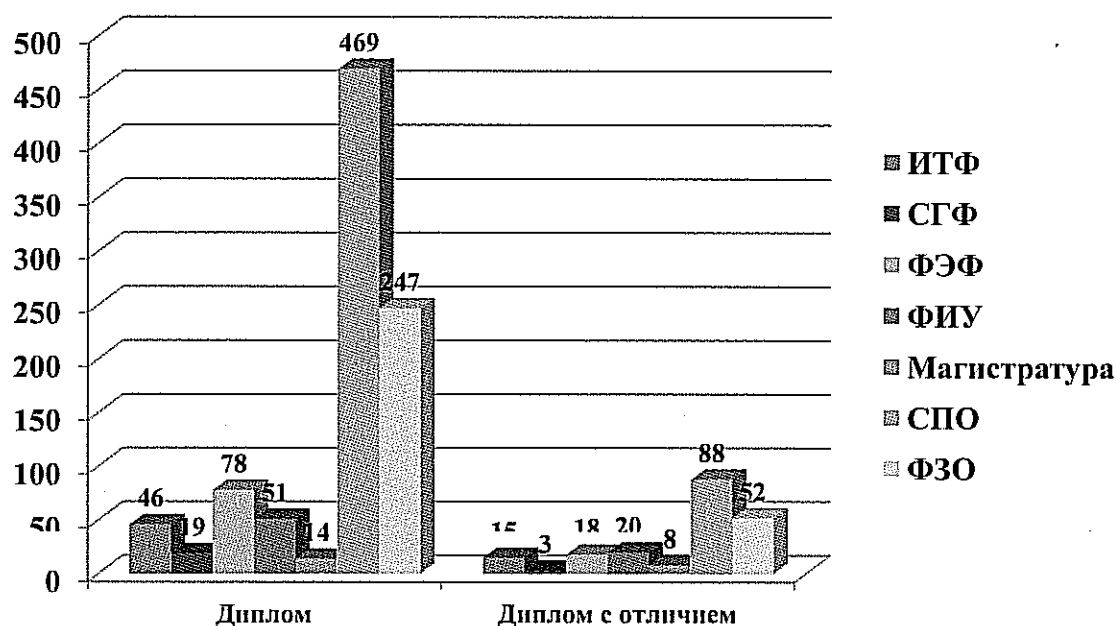
Структура профессионального подготовки в ФТА формируется в соответствии с требованиями образовательных стандартов, интересами студентов, работодателей, академии и потребностями рынка труда. В настоящее время в академии ведется обучение студентов в соответствии с Государственными образовательными стандартами второго поколения и Федеральными государственными образовательными стандартами третьего поколения. В ФТА накоплен определенный опыт, сформировано видение каждой основной образовательной программы, которое позволяет выстроить план подготовки выпускников в соответствии с государственным стандартом. Введение ФГОС определило применение компетентного подхода при подготовке специалистов, отвечающих современным требованиям работодателей. Внедрение компетентного подхода к организации обучения студентов в академии обеспечивает освоение не отдельных знаний и умений, а комплексной процедуры, в которой для каждого выделенного направления присутствует соответствующая совокупность образовательных компонентов. Компетентный подход акцентирует внимание на результатах подготовки студентов к профессиональной деятельности. В соответствии с лицензией академия имеет право

ведения образовательной деятельности по 13 программам подготовки специалистов, 16 направлениям подготовки бакалавров, 10 направлениям подготовки магистров, 9 научным специальностям подготовки кадров высшей квалификации (аспирантуре), 20 направлениям подготовки специалистов среднего звена, 11 программам дополнительного образования, программам переподготовки и повышения квалификации по профилю основных образовательных программ вуза.



Рисунок 2.16. Перечень основных и дополнительных образовательных программ академии

Перечень основных образовательных программ представлен в приложении 2.15.

2.2.1. Планирование и организация учебного процесса

Содержание планирующих документов по организации учебной работы в академии соответствует требованиям законодательства Российской Федерации в области высшего и среднего профессионального образования, нормативных правовых актов Министерства образования и науки Российской Федерации, Министерства образования Московской области по вопросам высшего и среднего профессионального образования, государственных образовательных стандартов высшего и среднего профессионального образования, федеральных государственных образовательных стандартов высшего и среднего профессионального образования, квалификационных требований к выпускникам, учебных планов и программ по реализуемым академией специальностям и направлениям подготовки. Планирующие документы исполнены в объеме установленного для них перечня, обеспечена их взаимная согласованность.

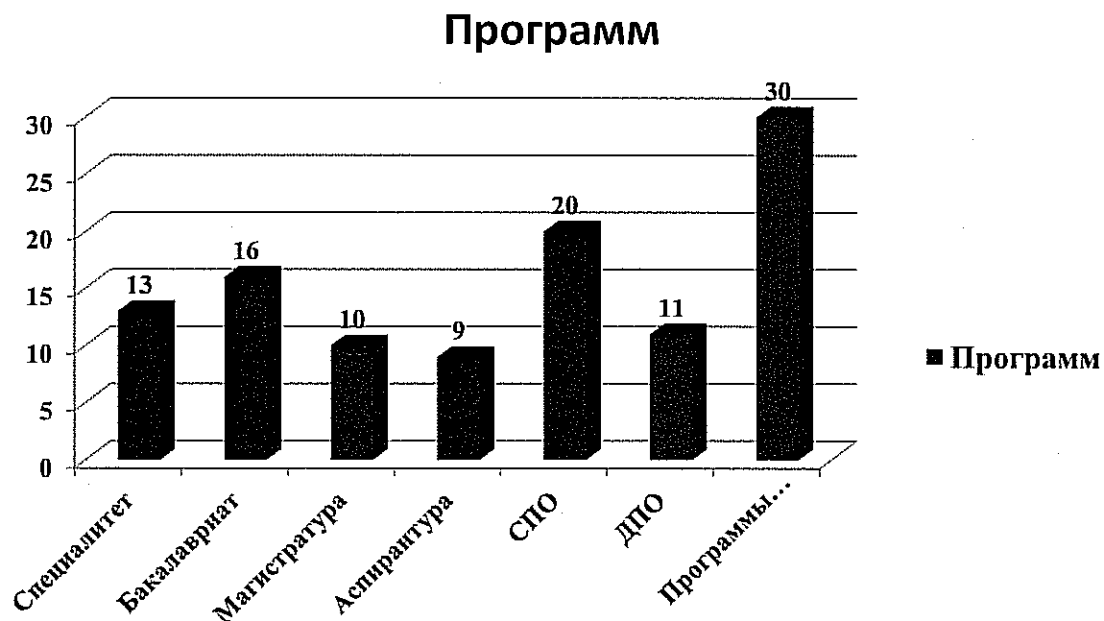
Сроки исполнения и доведения документов соответствуют срокам и требованиям к организации образовательного процесса, установленными нормативными правовыми актами.

В академии в целях качественной организации учебного процесса разработаны учебно-методические комплексы специальностей и направлений подготовки и учебно-методические комплексы дисциплин. Учебно-методический комплекс специальности и направления содержит:

- государственный образовательный стандарт высшего профессионального образования (федеральный государственный образовательный стандарт высшего профессионального образования) соответствующей специальности (направления подготовки);
- учебный план специальности (направления подготовки), соответствующий требованиям государственного образовательного стандарта (федеральный государственный образовательный стандарт высшего профессионального образования);
- аннотацию специальности (направления подготовки), содержащую информацию о сроках обучения, квалификационной характеристике выпускников, предполагаемых областях, объектах, сферах и видах их профессиональной деятельности;
- методические указания (программу) о прохождении учебных и производственных практик (научно-исследовательских для магистров);
- программу и перечень вопросов (заданий) для государственного (итогового междисциплинарного) экзамена;
- комплект билетов для государственного (итогового междисциплинарного) экзамена;
- методические указания по выполнению квалификационных работ бакалавра, специалиста, магистра.

Через содержание специальности (направления) раскрывается практическая составляющая обучения, возможности применения знаний, умений и навыков, возможности для активизации деятельности студентов и раскрытия их способностей. Содержание подтверждает значимость и востребованность приобретаемых квалификаций, их актуальность и рыночную конкурентоспособность, а также соответствие ожиданиям выпускников.

Учебно-методический комплекс дисциплины представляет собой совокупность учебно-методических материалов, определяющих содержание отдельных учебных дисциплин государственного образовательного стандарта и материалов, способствующих их эффективному освоению студентами. Основным документом учебно-методического комплекса дисциплины является рабочая программа.

В связи с переходом на федеральные государственные образовательные стандарты высшего профессионального образования в академии разработаны основные образовательные программы по всем уровням (бакалавриат, магистратура, специалитет), на которые академия имеет лицензию на ведение образовательной деятельности.

На основе анализа профессиональных образовательных программ и всего комплекса их учебно-методического сопровождения установлено, что содержание подготовки выпускников академии соответствует требованиям государственных образовательных стандартов высшего и среднего профессионального образования, федеральных государственных образовательных стандартов высшего и среднего профессионального образования. Профессиональные образовательные программы направлений подготовки и специальностей академии разработаны с учетом требований ГОС ВПО и ФГОС ФПО, государственных требований к обязательному минимуму содержания и уровню подготовки выпускника. Учебные планы специальностей и направлений подготовки выдерживают общие нормативы учебной нагрузки студентов и ее объем. Перечень дисциплин и объем каждого блока соответствует требованиям государственных образовательных стандартов высшего и среднего профессионального образования, федеральных государственных образовательных стандартов высшего и среднего профессионального образования. Соответствие выполнения графика учебного процесса в соответствии с требованиями государственных образовательных стандартов

высшего и среднего профессионального образования, федеральных государственных образовательных стандартов высшего и среднего профессионального образования представлены в приложениях 2.16 – 2.19. Соответствие содержания подготовки требованиям государственных образовательных стандартов высшего и среднего профессионального образования, федеральных государственных образовательных стандартов высшего и среднего профессионального образования представлены в приложениях 2.20 – 2.24.

2.2.2. Промежуточная аттестация

Для качественного мониторинга успеваемости результаты текущего контроля выставляются в электронных журналах учебных групп академии, обеспечивая доступ к нему по руководства ФТА, студентов и их родителей. Результаты каждой промежуточной аттестации обсуждаются на заседаниях кафедр и факультетов, где определяются причины отставания студентов и предлагаются меры по их устранению. Кроме того, результаты текущего контроля обсуждаются кураторами групп непосредственно со студенческой группой и отстающими студентами.

Результаты учебной деятельности обсуждаются на Ученом совете, заседаниях Учебно-методического совета, Совета по качеству. По результатам обсуждения принимаются рекомендуемые и предписывающие указания, а также разрабатывается план корректирующих мероприятий.

При анализе результатов контроля качества образования особое внимание уделяется качеству контролирующих (оценочных) материалов, организации и проведению контролирующих мероприятий.

Процедура мониторинга успеваемости студентов ФТА включает следующие мероприятия:

1. Систематический еженедельный промежуточный контроль проведения занятий в течение семестра;
2. Промежуточное электронное тестирование (два раза в семестр);
3. Мониторинг успеваемости студентов по итогам весенней и зимней сессии (два раза в год);
4. Анализ успеваемости студентов и выявление причин низкой успеваемости.

Процедура включает:

- Сравнительный анализ качественной и количественной успеваемости студентов по кафедрам и факультетам.
 - Сравнительный анализ качественной и количественной успеваемости студентов по курсам.
 - Сравнительный анализ результатов вступительных испытаний и оценок, полученных студентами на экзаменах по дисциплинам, родственным сдаваемым абитуриентами при поступлении в вуз.
5. Разработка рекомендаций по внедрению в учебный процесс мер, направленных на повышение количественной и качественной успеваемости студентов.

В целях повышения успеваемости студентов младших курсов по дисциплинам учебного плана, требующим базовых знаний по соответствующим дисциплинам школьного курса, коллектив вуза принимает следующие меры.

- Организуются дополнительные групповые занятия для слабоуспевающих студентов.

- Разрабатываются и внедряются такие технологии обучения, которые позволили бы максимально интенсифицировать учебный процесс, в частности, стимулировать самостоятельную работу студентов и использовать весь арсенал современных информационных технологий в учебном процессе. Именно такой подход позволяет студентам в отведенные на изучение конкретного предмета сроки перерабатывать и усваивать большие объемы учебного материала.

В случаях, когда количество отрицательных оценок по определенному курсу каких-либо факультетов велико, деканатами соответствующих факультетов проводится тщательный анализ всех оценок, полученных студентами этого курса. Процедура анализа включает беседы со студентами и преподавателями и выявление в процессе бесед причин низкой успеваемости по дисциплине. Далее, в соответствии с результатами анализа, может проводиться корректировка учебных планов, рабочих программ по дисциплинам, преподавателю дисциплины могут быть даны рекомендации по изменению технологии его работы со студентами.



Рисунок 2.17. Итоги летней сессии 2012-2013 учебного года по факультетам



Рисунок 2.18. Итоги летней сессии 2012-2013 учебного года по курсам

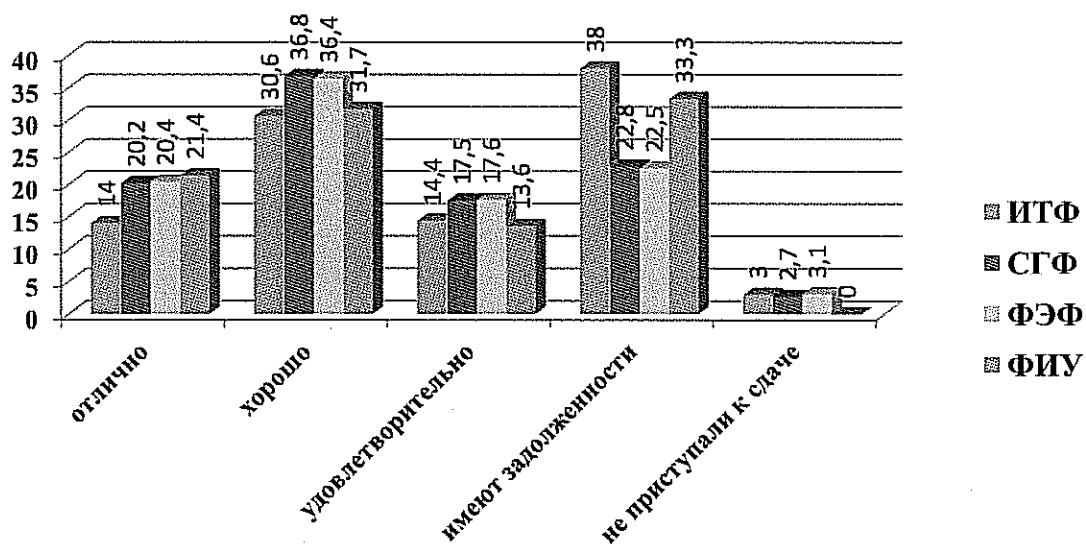

Рисунок 2.19. Итоги зимней сессии 2013-2014 учебного года по факультетам

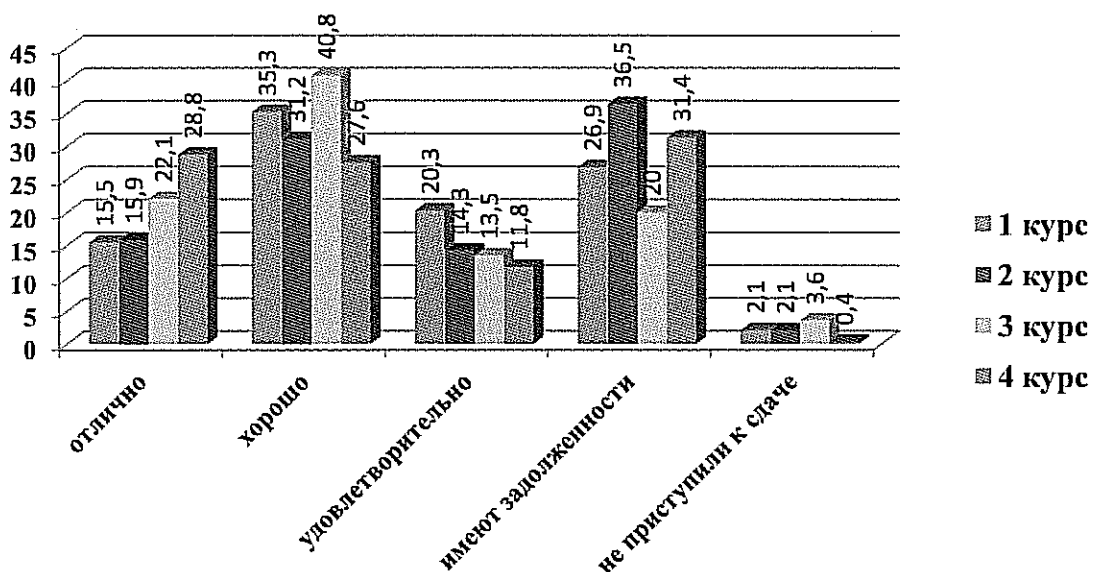

Рисунок 2.20. Итоги зимней сессии 2013-2014 учебного года по курсам

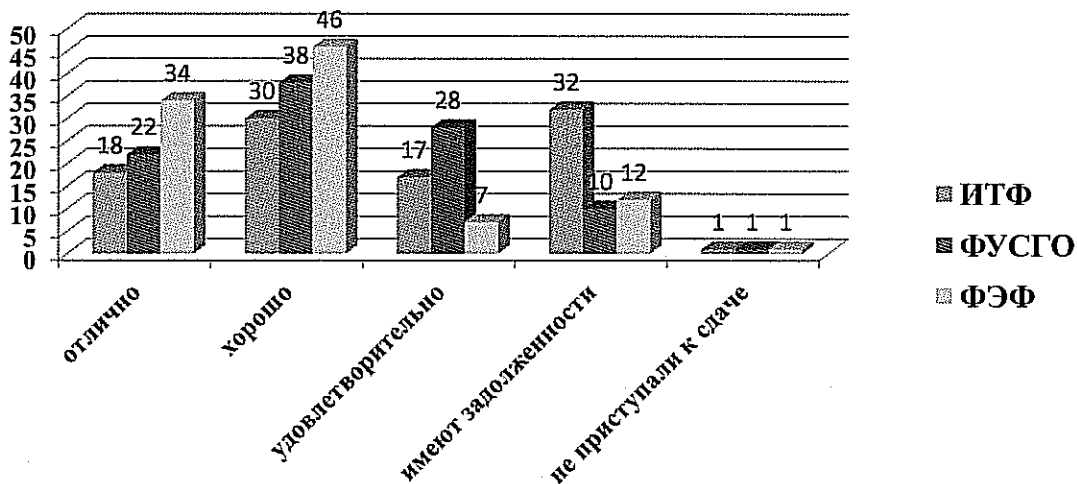

Рисунок 2.21. Итоги зимней сессии 2013-2014 учебного года по курсам (СПО)

Сводные итоги летней 2012-2013 учебного года и зимней 2013-2014 учебного года представлены в приложениях 2.25 – 2.27.

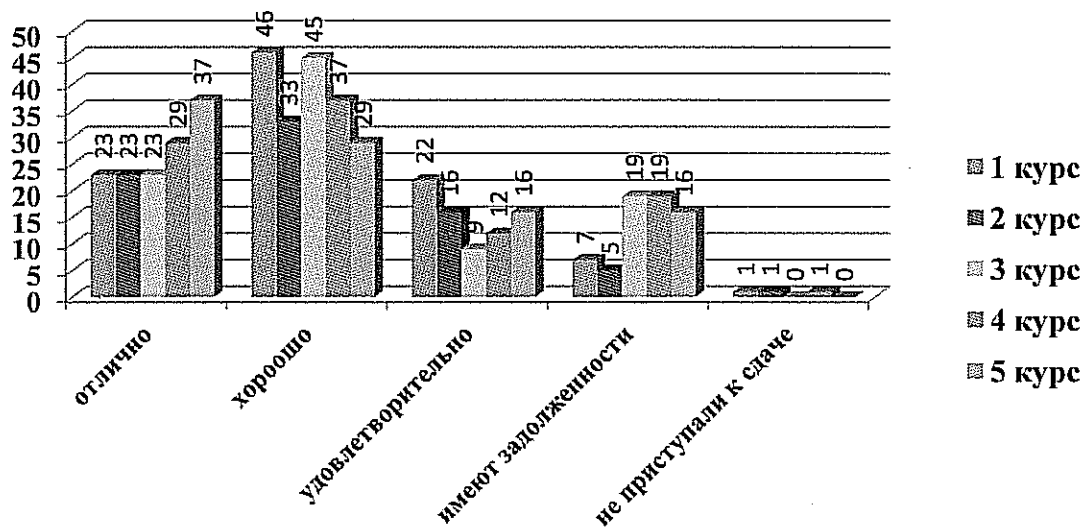
2.2.3. Итоговая аттестация

Итоговая государственная аттестация проводится по окончании обучения по профессиональной образовательной программе в виде государственных экзаменов (в том числе междисциплинарных экзаменов), защиты выпускной квалификационной работы.

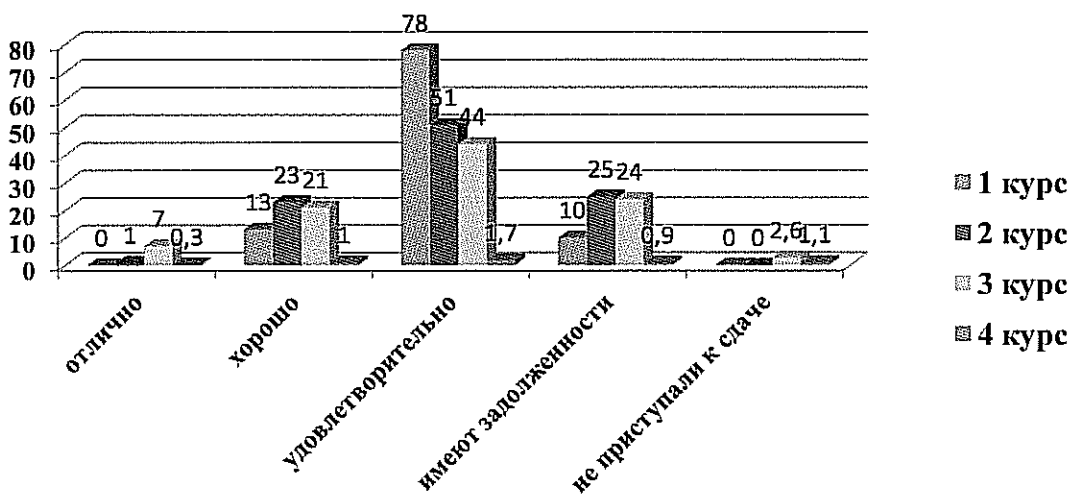
Целью итогового контроля является определение уровня соответствия подготовки выпускникам академии требованиям государственных образовательных стандартов высшего и среднего профессионального образования, федеральных государственных образовательных стандартов высшего и среднего профессионального образования по специальностям и направлениям подготовки.

Тематика выпускных квалификационных работ соответствует профилям специальностей и направлений подготовки и, как правило, определяется запросами предприятий и организаций, а также направлениями научно-технических задач, выполняемых коллективами выпускающих и базовых кафедр.

Защита выпускной квалификационной работы проходит в форме открытого заседания государственной экзаменационной комиссии. Состав комиссии утверждается приказом по вузу. Кандидатуры председателей ГЭК согласовываются с учредителем и утверждаются руководителем Федеральной службы по надзору в сфере образования и науки Российской Федерации. Председатель комиссии - это сторонний высококвалифицированный специалист, работающий в соответствующей области, как правило, доктор, профессор.

Включение в состав ГЭК представителей общеинститутских кафедр позволяет осуществлять междисциплинарные связи между указанными дисциплинами и дисциплинами специального цикла, вносить коррективы в содержание учебных программ.

Дипломный проект студента обязательно проходит процедуру рецензирования сторонними специалистами.

В академии прижилась практика предварительных защит выпускных квалификационных работ, проводимых за 3-4 недели до начала работы ГЭК. Результаты предварительных защит определяют возможность представления выпускной квалификационной работы на основную защиту и могут учитываться при выставлении общей оценки.



Рисунок 2.22. Итоги сдачи междисциплинарных экзаменов

Итоги сдачи междисциплинарных экзаменов представлены в приложении 2.28-2.29.

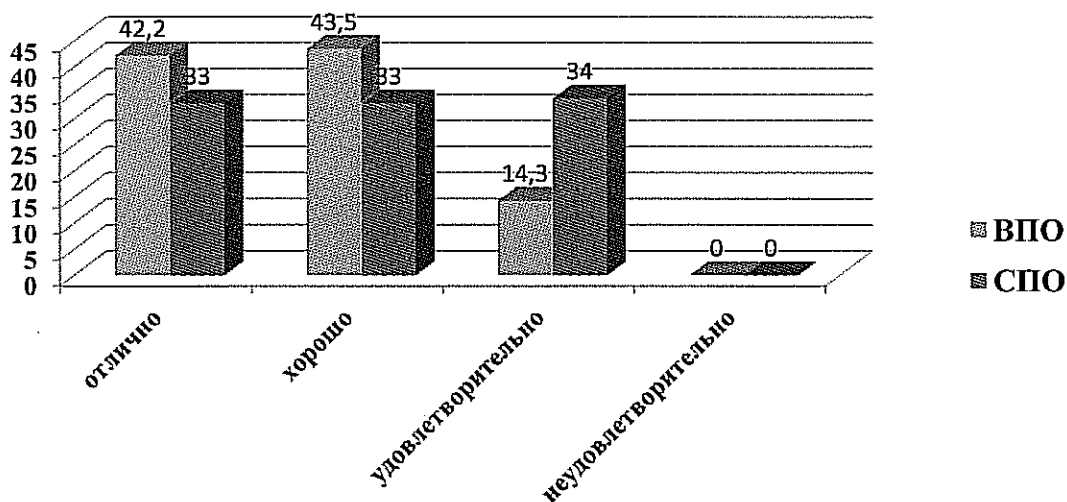

Рисунок 2.23. Итоги защиты выпускных квалификационных работ

Итоги защиты выпускных квалификационных работ представлены в приложении 2.30 - 2.31.

2.3. Дополнительное образование

Интенсивное развитие системы дополнительного образования является очевидной тенденцией нашего времени. В ее основе лежат процессы кардинальных изменений в различных сферах жизнедеятельности общества, в том числе и в области трудовой активности и профессиональной занятости людей. В условиях рыночной экономики резко возрастает значение дополнительного профессионального образования, которое выполняет функции адаптации профессиональной компетентности кадров к быстро меняющимся требованиям рынка труда. Экономическое возрождение России невозможно без радикального изменения качества кадров, обеспечивающих конкурентоспособность страны и развитие всех сфер жизни государства и общества. Организация системной деятельности Финансово-технологической академии в области реализации программ дополнительного профессионального образования берет начало в 2003 году, когда был создан Факультет переподготовки и повышения квалификации, который в 2013 году преобразован в Институт дополнительного образования.

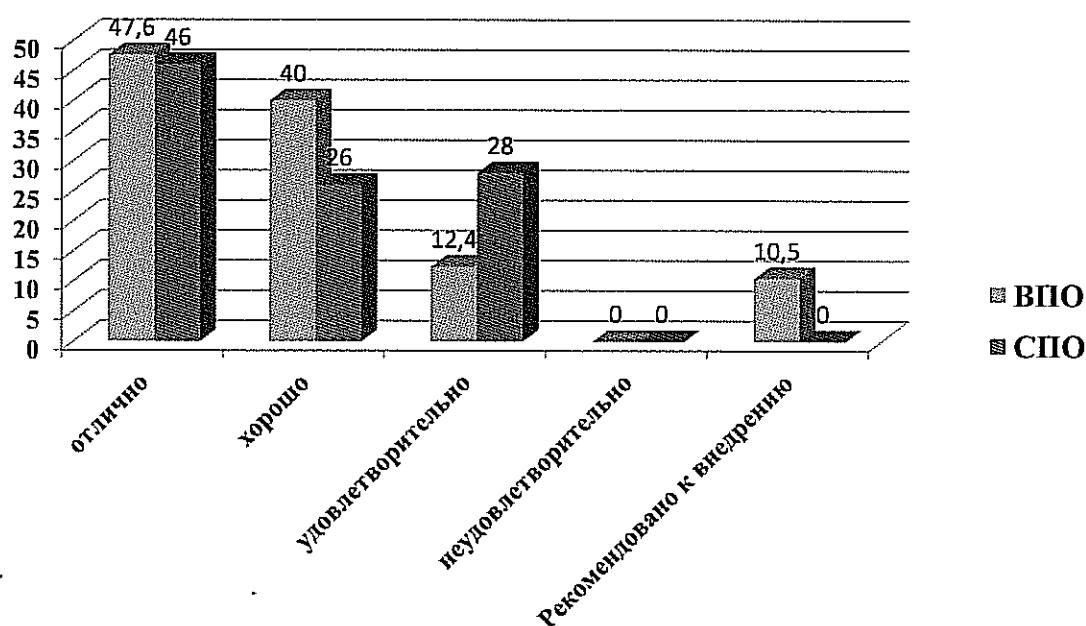
Деятельность Института направлена на достижение целей:

- организация и проведение повышения квалификации преподавателей и сотрудников академии по направлениям, связанным с реформированием высшего образования, повышением качества преподавания;

- организация и проведение повышения квалификации и профессиональной переподготовки кадров предприятий, организаций и учреждений: государственных и муниципальных служащих, научно-педагогических работников, административного и инженерного персонала, высвобождаемых работников, незанятого населения;

- участие в организации и проведении НИР, НИОКР, консультационная деятельность по направлениям, связанным с повышением квалификации и переподготовкой кадров;

- научная экспертиза программ, проектов, рекомендаций, групп документов и материалов по профилю дополнительного образования;

- совершенствование системы дополнительного образования, включая проведение тренингов, семинаров, конференций;

- разработка краткосрочных и долгосрочных (блочных) программ повышения квалификации и переподготовки работников государственных и муниципальных учреждений и организаций по направлениям, обеспеченным учебной базой и основными образовательными программами ФТА.

Занятия по программам дополнительного образования, переподготовки и повышения квалификации проводит высококвалифицированный профессорско-преподавательский состав, имеющий значительный опыт работы со специалистами-практиками, владеющий оригинальными методиками обучения. Деятельность Института дополнительного образования ориентирована как на централизованную целевую переподготовку кадров, инициируемую и оплачиваемую предприятиями и организациями, так и на индивидуальное повышение квалификации. Соответственно, заказчиками образовательных программ могут выступать как юридические, так и физические лица. В Институт обращаются не только руководители, но и уже работающие специалисты, которые нуждаются в повышении профессионального уровня в целях более успешной деятельности, а также студенты старших курсов ВУЗов, стремящиеся пройти переподготовку и тем самым увеличить свою конкурентоспособность на рынке труда. Институт предлагает программы различной продолжительности (от 4 недель до 2,5 лет), в зависимости от цели переподготовки и степени занятости слушателей:

- краткосрочное повышение квалификации в объеме 72-100 часов. По завершении выдается удостоверение установленного образца;

- повышение квалификации в объеме 100-500 часов с выдачей свидетельства установленного образца;

- Профессиональная переподготовка специалистов (свыше 500 часов) проводится по образовательным программам, предусматривающим изучение отдельных дисциплин, разделов науки и технологий, необходимых для выполнения нового вида профессиональной деятельности. По результатам прохождения профессиональной переподготовки выпускники получают диплом государственного образца, удостоверяющий их право (квалификацию) вести профессиональную деятельность в новой сфере.

- Программы профессиональной переподготовки для получения дополнительной квалификации (свыше 1000 часов)

Среднегодовой контингент слушателей Института дополнительного образования за последние пять лет составляет 100,72 человека в год.

Отдельное место в структуре дополнительной подготовки занимает программа подготовки для получения дополнительной к высшему образованию квалификации «Переводчик в сфере профессиональных коммуникаций». Профессорско-

преподавательским составом кафедры иностранных языков ведется подготовка 8 групп студентов старших курсов по трем языкам (английский, немецкий, французский).

Значимость кафедры иностранного языка, укомплектованной высокопрофессиональными специалистами, в структуре академии усиливается еще и тем, что она выполняет определенную функцию в вопросах развития воспитательного процесса, способствует формированию мировоззрения и культуры студентов, укрепляет основы воспитательной работы в вузе.

С целью усиления языковой подготовки в рабочие учебные планы специальностей и направлений подготовки включены дисциплины по выбору студентов:

- Основы научно-технического перевода;
- Перевод научно-технической литературы;
- Язык контрактов;
- Современный разговорный язык;
- Деловой иностранный язык;
- Иностранный язык в информационных технологиях.

На отделении второго иностранного языка студенты изучают второй иностранный язык или совершенствуют уже полученные знания языка.

Среднегодовой контингент слушателей программы за последние пять лет составляет 20 человек.

Слушателей



Рисунок 2.24. Контингент слушателей Института дополнительного образования

2.4. Востребованность выпускников

Трудоустройство выпускников является не только проблемой выпускников, но и проблемой самих высших учебных заведений. Каждый ВУЗ является субъектом двух рынков: рынка образовательных услуг и рынка труда специалистов, работа на которых тесно взаимосвязана. Поэтому повышение гарантии трудоустройства после получения образования является важным конкурентным преимуществом академии на рынке образовательных услуг, привлекающим больше абитуриентов. Особенно это важно в последнее время, когда существенно выросло количество коммерческих учебных заведений. В таких условиях необходим постоянный анализ востребованности тех или иных специальностей и прогнозирование изменения спроса на них, что позволит академии гибко менять свою политику подготовки.

Вопросы, связанные с трудоустройством выпускников находятся под постоянным контролем со стороны руководства кафедр и факультетов, администрации академии.

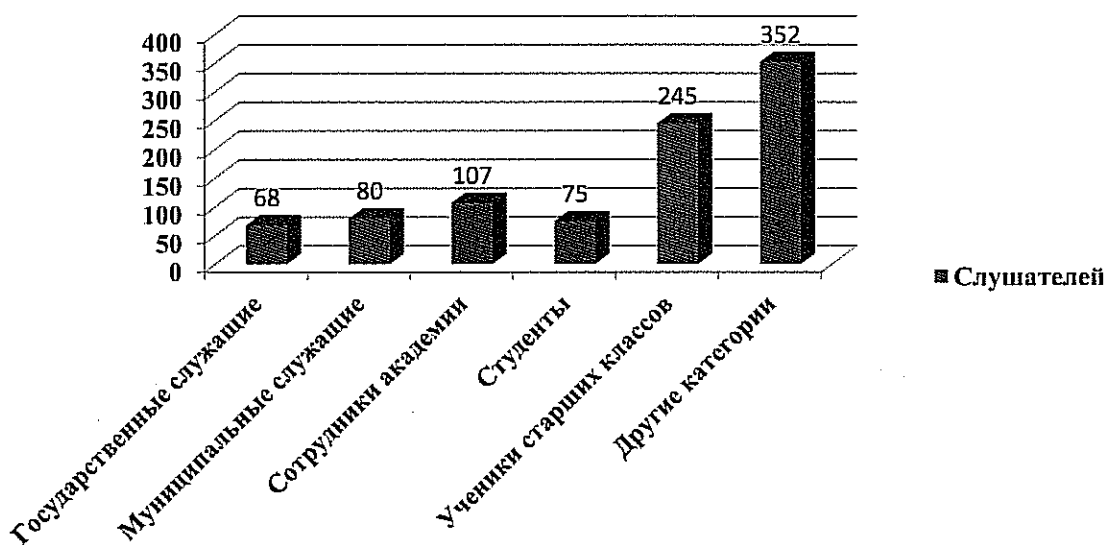
Для решения вопросов трудоустройства выпускников академии создан и функционирует Центр содействия трудоустройству выпускников, основными задачами которого являются:

- Постоянный мониторинг потребности градообразующих предприятий и организаций и предприятий северо-востока Московской области и других регионов Российской Федерации в специалистах с высшим образованием;
- Ведение и постоянное обновление баз данных выпускников академии по годам выпуска;
- Организация и проведение постоянной и систематической работы со студентами академии по повышению их информированности о тенденциях спроса на молодых специалистов с высшим образованием в регионе;
- Организация и осуществление постоянного взаимодействия с предприятиями и организациями региона, градообразующими предприятиями, другими регионами РФ, городскими и областными администрациями;
- Взаимодействие с городскими, федеральными и региональными Центрами занятости населения;
- взаимодействие со студенческими и молодежными организациями.

Академией заключены долгосрочные договоры о стратегическом партнерстве с рядом муниципальных образований Московской области (Администрации городов Юбилейный, Королев, Мытищи, Щелково, Пушкино), в рамках которых осуществляется сотрудничество с градообразующими предприятиями и организациями вышеуказанных муниципальных образований.

Академия широко взаимодействует с промышленными предприятиями и организациями различных форм собственности, проводит анализ тенденций их развития с точки зрения кадрового потенциала, организывает и участвует в проведении ярмарок вакансий и учебных мест.

Налажен тесный контакт с основными градообразующими предприятиями города Королев, (при академии создано 10 базовых кафедр на основных градообразующих предприятиях города - ОАО РКК «Энергия», ОАО «Корпорация «ТРВ», ОАО «Композит», НИИ ИТ, КБ Хим. Маш, 45 НЦ МО РФ, НИИ КС, Администрации г. Юбилейный МО, АКБ «Легион»);

Академией заключены 19 долгосрочных договоров о сотрудничестве в области совместной целевой подготовки кадров с руководящими органами исполнительной власти ряда субъектов северо-востока Московской области, градообразующих предприятий городов Юбилейный и Королев, 97 предприятий являются базами для проведения учебных, производственных и преддипломных практик студентов.



Рисунок 2.25. Трудоустройство выпускников по факультетам и специальностям



Рисунок 2.26. Распределение выпускников по сферам трудоустройства

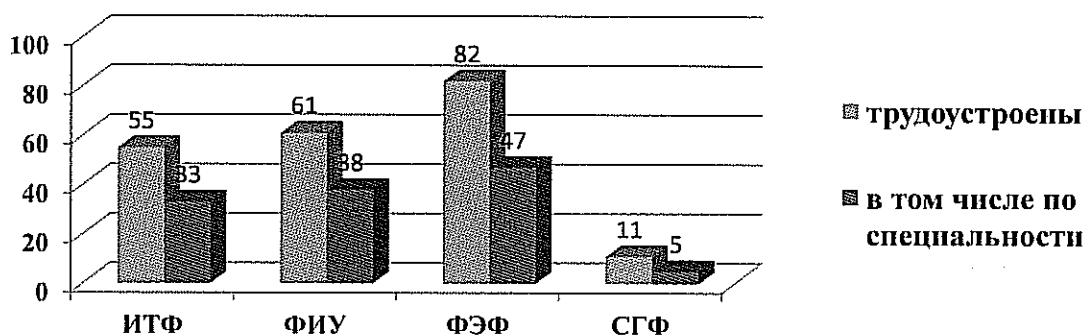

Рисунок 2.27. Распределение выпускников по сферам занятости

Распределение выпускников академии по формам занятости, сферам трудоустройства, подразделениям выпуска и специальностям представлено в приложении 2.33. Потребность региона в выпускниках ФТА представлена в приложении 2.34.

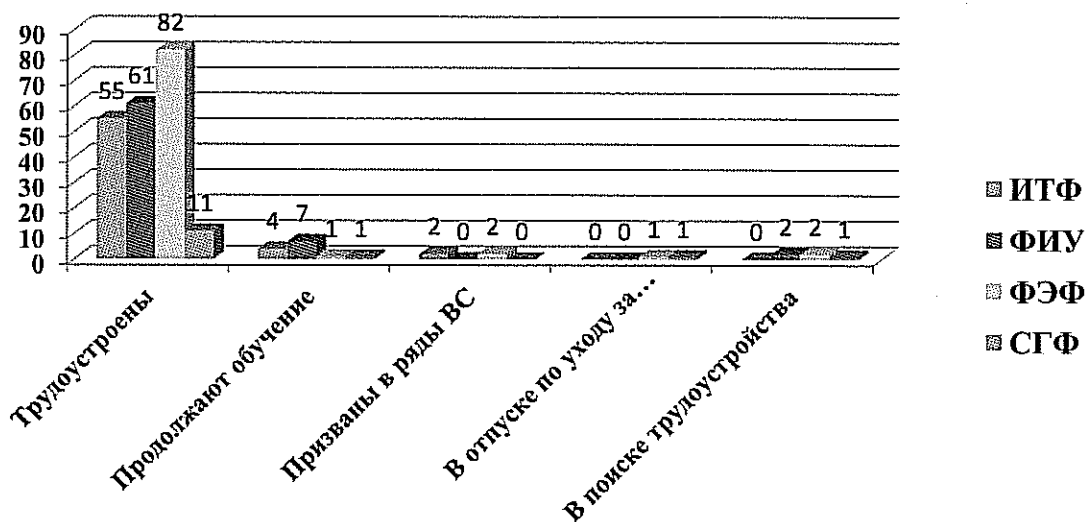
2.5. Информационное обеспечение

В ФТА создана техническая и программная платформа информатизации учебной, научной и организационной деятельности ВУЗа. Компьютерный парк академии включает 667 компьютеров, из которых 376 непосредственно используются в учебном процессе.

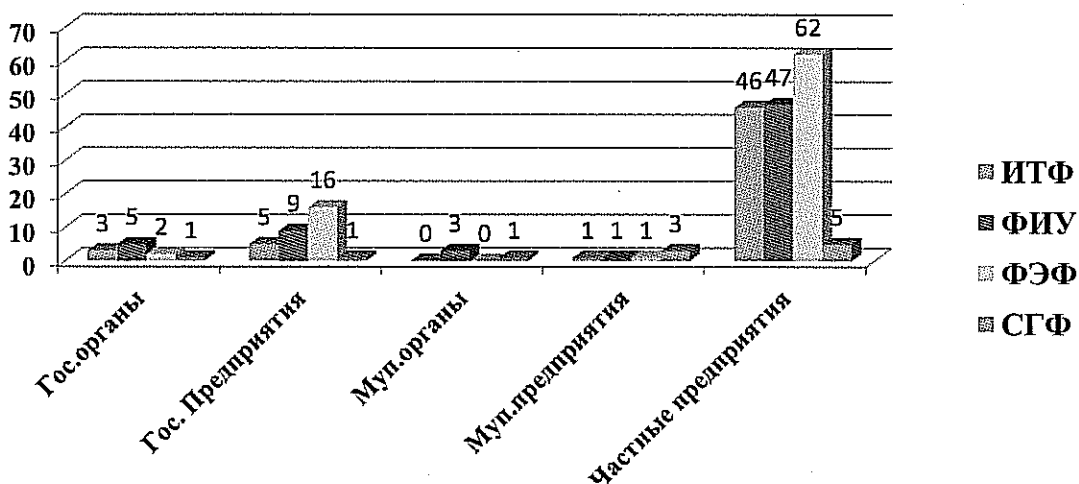
В академии имеется 48 аудиторий, оборудованных средствами мультимедиа, используемых для обеспечения учебных занятий и общеакадемических мероприятий.

В учебном процессе используется 26 компьютерных классов. Из них 24 класса общего назначения, один мобильный компьютерный класс, оборудованный ноутбуками, а также 1 электронный читальный зал. В учебных классах и на рабочих местах сотрудников академии установлено и поддерживается 94 программных продукта.

В академии создана корпоративная компьютерная сеть, состоящая из 7 локальных вычислительных сетей. Она объединяет более 600 компьютеров, из них 550 имеют выход в сеть Интернет. В сети функционирует 21 сервер. Локальные вычислительные сети академии имеют систему антивирусной защиты.

Внедрены в эксплуатацию следующие сетевые сервисы:

- АСУ Спрут, включающая модули «Студент», «Расписание», «Планирование», «Модуль экспорта данных по абитуриентам в ФИС».

- Система дистанционного обучения и тестирования студентов HyperMethod E-learning Server 3000.

- Автоматизированная информационная библиотечная система MarkSQL.

- Сервер многоточечной видеоконференцсвязи «Видеомост».

- «Электронный журнал».

- Справочно-правовая система «Консультант-плюс».

Бухгалтерия оснащена программным обеспечением 1С 8.2. Отдел Кадров использует ПО 1С 8.2 «Зарплата и кадры».

Обучение студентов ведется с применением широкого спектра программного обеспечения.

В процессе обучения и контроля знаний студентов используется система e-Learning, позволяющая вести учет студентов, назначать студентам курсы для изучения, составлять расписание прохождения тестов студентами, контролировать промежуточные и итоговые знания, вести отчетность после прохождения контроля знаний.

С помощью «Электронного журнала» осуществляется как удаленный контроль за выполнением студентами учебного процесса, так и реализация внедряемой в академии бально-рейтинговой системы.

В двух корпусах академии внедрена в эксплуатацию беспроводная широкополосная сеть Wi-Fi, позволившая значительно упростить доступ студентов к ресурсам сети Интернет.

Создан Ситуационный центр, позволяющий проводить многоточечные видеоконференции, семинары и веб-семинары, видеолекции и видеосеминары, селекторные совещания, осуществлять онлайн трансляции защит диссертаций.

Библиотека ФТА является одной из 113 библиотек-участниц проекта «МАРК», благодаря чему читатели могут бесплатно получать электронные копии статей из тех периодических журналов, которые отсутствуют в фонде библиотеки академии. Библиотека имеет онлайн-доступ в Интернет.

Академия имеет WEB-сайт www.fta-mo.ru, содержащий сведения об основных аспектах деятельности академии и дающий возможность доступа пользователей к внутренним и внешним информационным ресурсам.

Количество



Рисунок 2.28. Общее количество информационного и коммуникационного оборудования

Единиц

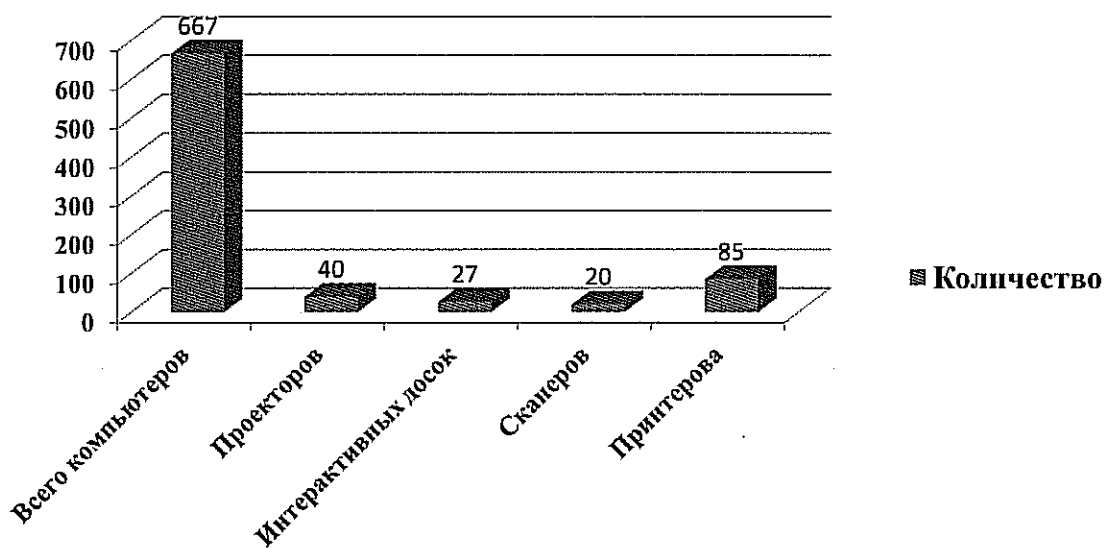

Рисунок 2.29. Общее количество информационного и коммуникационного оборудования используемого в учебном процессе

Информационное обеспечение представлено в приложении 2.35.

2.6. Библиотечное обслуживание

Основная задача библиотеки – полное и оперативное библиотечное и информационно-библиографическое обслуживание студентов, аспирантов, научных работников, профессорско-преподавательского состава, инженерно-технического персонала и других категорий читателей вуза в соответствии с информационными запросами на основе широкого доступа к любым фондам.

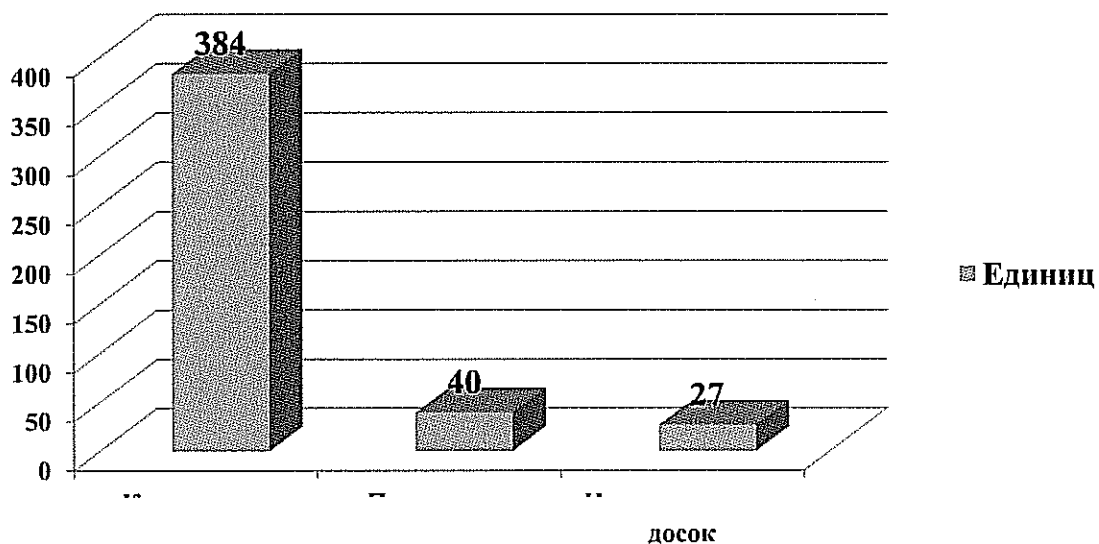
Основными задачами библиотеки являются:

- полное, оперативное и эффективное библиотечное и информационно-библиографическое обслуживание читателей;
- качественное формирование книжного фонда и пополнение его новыми документами на традиционных и электронных носителях в соответствии с задачами вуза и запросами читателей;
- расширение спектра библиотечных услуг, повышение их качества на основе технического оснащения библиотеки;
- компьютеризация библиотечно-информационных процессов, обеспечение доступа к мировым информационным ресурсам через Интернет;
- осуществление воспитательной функции, создание благоприятной среды для самореализации личности.

Основными тенденциями в комплектовании библиотеки являются:

- отражение тематики новых специальностей и направлений подготовки, дисциплин, НИР, НИРС в Тематическом плане комплектования фондов;
- изучение состояния книжного рынка и источников комплектования по новым темам, направлениям;
- установление тесных рабочих отношений с кафедрами, проведение «Дней кафедр»
- приобретение учебной литературы с учетом рекомендаций типовых учебных программ и заявок кафедр;
- сокращение числа необеспеченных и малообеспеченных литературой учебных дисциплин;
- увеличение объема поступлений в библиотеку учебной литературы;
- увеличение доли приобретаемой литературы по техническим специальностям, в том числе технических журналов.

Основная и дополнительная учебная и учебно-методическая литература представлена в библиотеке в полном объеме. Основная учебная и учебно-методическая литература, рекомендованная в качестве обязательной по циклам, отвечает требованиям новизны. Источники учебной информации по всем дисциплинам учебных планов отличаются современным содержанием. По всем дисциплинам учебных планов в Библиотечном фонде ФТА имеется достаточное количество разнообразных современных учебников, учебных пособий, методических материалов как на твердых носителях, так и в электронном виде (DVD и CD). Значительная часть учебной и учебно-методической литературы представлена для изучения студентами в электронно-библиотечных системах и других электронных ресурсах, ссылки на которые доступны из раздела библиотеки сайта академии.

На основе автоматизированной информационно-библиотечной системы «АИБС MARK-SQL» компьютеризованы все основные технологические процессы. Обслуживание читателей ведется по персональному электронному билету на основе штрихового кодирования.

В связи с переходом на уровневую систему высшего профессионального образования в ФТА проведена работа по созданию дополнительных модулей книгообеспеченности образовательного процесса. Работа по формированию модулей

книгообеспеченности проводится совместно с кафедрами вуза в соответствии с требованиями Минобрнауки РФ. Кафедры предоставляют карты книгообеспеченности учебных дисциплин в библиотеку. В них перечислены учебная и учебно-методическая литература, электронные издания. Сведения по картам обеспеченности заносятся в модули «Книгообеспеченность» для специалитета, бакалавриата и магистров. Учебная литература приобретает в библиотеку по заявкам кафедр согласно нормативам обеспеченности обучающихся.

Основным инструментом, обеспечивающим оперативный доступ к электронным ресурсам библиотеки и электронно-библиотечной системе является Web-сайт и портал ФТА, на котором формируется электронная библиотека. Сайт предоставляет возможность студентам и профессорско-преподавательскому составу академии обратиться к основному фонду учебной и научной литературы посредством электронного каталога. Поиск необходимых документов возможен по типам: «Автор», «Название», «Ключевые слова», «Поиск по словарям».

Каждый обучающийся в ФТА обеспечен доступом к электронно-библиотечным системам (ЭБС), которые содержат различные издания для информационного обеспечения образовательного и научно-исследовательского процесса в ФТА.

ФТА обеспечивает доступ к 10 электронным ресурсам, которые включают электронно-библиотечные системы с единой точкой доступа, электронные библиотеки и полнотекстовые зарубежные базы: Электронно-библиотечная система «Университетская библиотека онлайн»; Библиотека диссертаций РГБ; «Polpred.com Обзор СМИ», «Единое окно доступа» (База данных Минобрнауки); «Универсальная библиотека ИстВью» (база данных периодических изданий «Экономика и финансы»); «Электронная библиотека GrebennikOn»; «Национальный цифровой ресурс «Руконт»; Электронно-библиотечная система «ИНФРА-М» ZNANIUM.com; Электронно-библиотечная система «Издательство «Лань»; международная база данных «ProQuest».

Обеспечена возможность индивидуального неограниченного доступа к содержимому ЭБС из любой точки, в которой имеется доступ к сети Интернет, с предоставлением каждому обучающемуся возможности использования индивидуального логина и пароля для доступа к содержимому ЭБС в любое время и из любого места, без ограничения возможностей доступа каким-либо помещениями, территорией, временем или продолжительностью доступа, IP-адресами, точками доступа и другими причинами для ограничения. ФТА обеспечивает для обучающихся возможность одновременного индивидуального доступа к содержимому ЭБС в соответствии с требованиями Федеральных государственных образовательных стандартов высшего профессионального образования для 100% обучающихся по всем образовательным программам, обеспечивается возможность полнотекстового поиска по содержимому ЭБС, предоставление изданий с сохранением вида страниц (Оригинальной вёрстки) и формирования статистического отчета.

Немаловажным направлением работы коллектива библиотеки академии является установление тесных контактов с ведущими библиотеками города Москвы и Московской области. Это способствует профессиональному совершенствованию мастерства библиотекарей.

Тысяч единиц



Рисунок 2.30. Общее информационное и библиотечное обслуживание

Средства



Рисунок 2.31 Средства, выделяемые на приобретение литературы

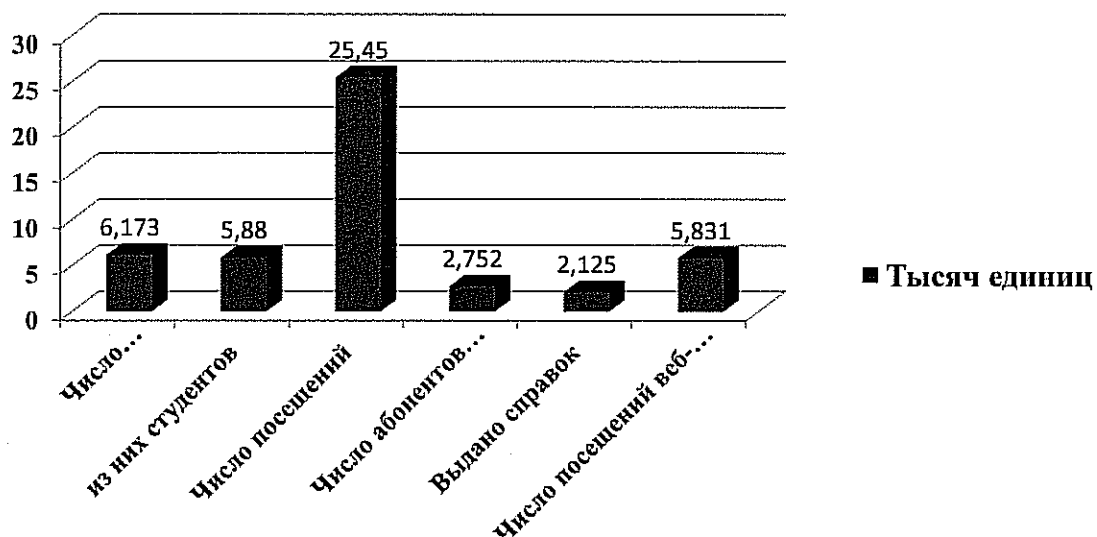

Рисунок 2.32 Средства, выделяемые на приобретение литературы

Сведения о формировании и ведении библиотечного фонда, организации библиотечного и информационного обслуживания представлены в приложениях

2.7. Система менеджмента качества

В соответствии со стратегией развития ФТА на период до 2017 года, в академии идет подготовка системы менеджмента качества (СМК) к сертификации на соответствие требованиям международного стандарта ИСО 9001. В соответствии с принятой стратегией разработки и развития СМК академии актуализирована организационная структура ФТА, разработана организационная структура управления качеством в академии, назначены и утверждены приказом ректора уполномоченные по качеству во всех подразделениях академии, участвующих в научно-образовательной деятельности, определены их полномочия и ответственность в системе менеджмента качества.

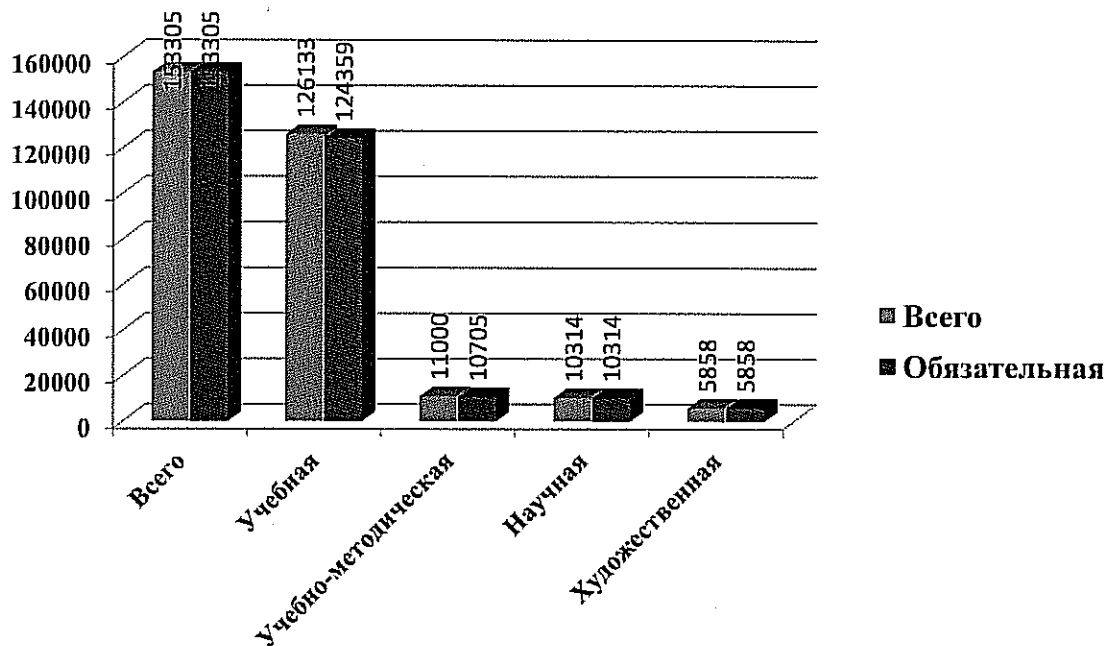
Руководители всех подразделений несут ответственность за осуществление видов деятельности и процессов СМК в соответствии с функциями, регламентированными Положениями о подразделениях академии и полномочиями, определенными должностными инструкциями персонала. На главных специалистов и руководителей подразделений возложена ответственность за полноту, качество и результативность реализации процедур, установленных для СМК соответствующими разделами Руководства по качеству.

Важнейшей частью в работе по управлению качеством образования руководство ФТА считает взаимодействие с потребителями, поставщиками и другими организациями (партнерами) для достижения основной цели в области качества – предоставления образовательных услуг, полностью удовлетворяющих требованиям потребителей.

Академия ведет постоянную работу по налаживанию и поддержанию связей с основными потребителями выпускников академии – промышленными предприятиями региона, администрациями муниципальных образований, Центрами занятости населения.

Наличие системы мониторинга качества образования, в основе которой лежит оценка качества образовательных программ, подготовки обучающихся, деятельности преподавателя, системы управления и ресурсного обеспечения, позволяет достигать академии неизменно высоких показателей. Вопросы организации и контроля качества учебного процесса регулярно рассматриваются на заседаниях кафедр, Учебно-методического совета, Ученого совета института, научно-методических конференциях.

Проводится систематическое анкетирование преподавателей и сотрудников с целью выяснения степени удовлетворенности преподавателей и сотрудников и выявления факторов материального, организационного, психологического характера, которые влияют на учебный процесс, педагогическую и научную активность преподавателей.

2.8. Кадровое обеспечение

В академии сложился высококвалифицированный научно-педагогический коллектив, способный решать актуальные проблемы, связанные как с подготовкой квалифицированных специалистов, так и с выполнением научных исследований, научно-методической и учебно-методической работой.

Общая численность профессорско-преподавательского состава академии составляет 230 человек, в том числе: 6 деканов факультетов; 11 заведующих кафедрами; 37 профессоров кафедр; 92 доцентов; 84 старших преподавателей и преподавателей.

Основной персонал профессорско-преподавательского состава представляют штатные преподаватели (191 чел.) – 83 % от общей численности профессорско-преподавательского состава, 63,5 % (146 человек) профессорско-преподавательского состава имеют ученые степени и звания. Количество преподавателей, имеющих ученую степень доктора наук и ученое звание профессора, составляет 16,1 % (37 человек) от общего числа преподавателей.

В отделе кадров на всех штатных преподавателей ФТА имеются в наличии трудовые книжки, которые хранятся и ведутся в соответствии с установленным нормативными документами порядком. Со всеми работниками, в том числе совместителями, заключены трудовые договоры. Избрание на должности профессорско-преподавательского состава проводится на конкурсной основе с соблюдением требований законодательства Российской Федерации. Оформление на работу внешних совместителей производится в строгом соответствии с требованиями Трудового Кодекса Российской Федерации. Распределение учебной нагрузки производится с учетом базового образования, трудового и педагогического стажа преподавателей.

Качественный уровень профессорско-преподавательского состава по реализуемым в академии образовательным программам соответствует лицензионным нормативам и требованиям государственных образовательных стандартов высшего и среднего профессионального образования, федеральных государственных образовательных стандартов высшего и среднего профессионального образования, федеральных государственных требований. Кадровое обеспечение образовательного процесса

профессорско-преподавательским составом с учеными степенями и званиями по основным образовательным программам ВПО находится в пределах от 55% до 80%, что соответствует требованиям стандартов.

За отчетный период профессорско-преподавательским составом защищено 1 докторская и 1 кандидатская диссертации.

Основными формами повышения квалификации профессорско-преподавательского состава являются: стажировки в образовательных учреждениях высшего образования или дополнительного образования г. Москвы, г. Санкт-Петербурга, а также других городов России и ближнего зарубежья; участие в научных конференциях, семинарах, совещаниях; работа над диссертациями, монографиями, учебниками, учебными и учебно-методическими пособиями; работа и участие в научно-методических семинарах и курсах. Ежегодно перечисленными формами повышения квалификации охватывается от 20 до 30% ППС, план повышения квалификации профессорско-преподавательского состава выполняется. Преподаватели академии в необходимой мере владеют современными формами и методами организации и ведения учебного процесса.

Базовое образование профессорско-преподавательского коллектива и их научные специальности, опыт практической работы и преподавательской деятельности в полной мере соответствуют требованиям Государственных образовательных стандартов высшего профессионального образования к кадровому обеспечению учебного процесса.

К проведению обзорных и ознакомительных лекций привлекаются ведущие специалисты Министерства финансов и Министерства экономики Московской области, Администрации города Королева, Королевского городского потребительского общества, ОАО «Корпорация «Тактическое ракетное вооружение», ОАО «Ракетно-Космическая Корпорация «Энергия», ОАО «Научно-Производственное Объединение Измерительной Техники», ОАО «Центральный НИИ Машиностроения», НИИ КС имени А.А. Максимова, Центра по защите информации в городе Юбилейном, 4 НИИЦ Министерства Обороны.

Вопросы подготовки, расстановки и повышения квалификации научно-педагогических кадров составляют одну из важнейших сторон деятельности академии и постоянно находятся в поле зрения ректората и Ученого совета.



Рисунок 2.33. Распределение ППС по должностям



Рисунок 2.34. Распределение ППС по ученым степеням и званиям

Выводы по разделу 2

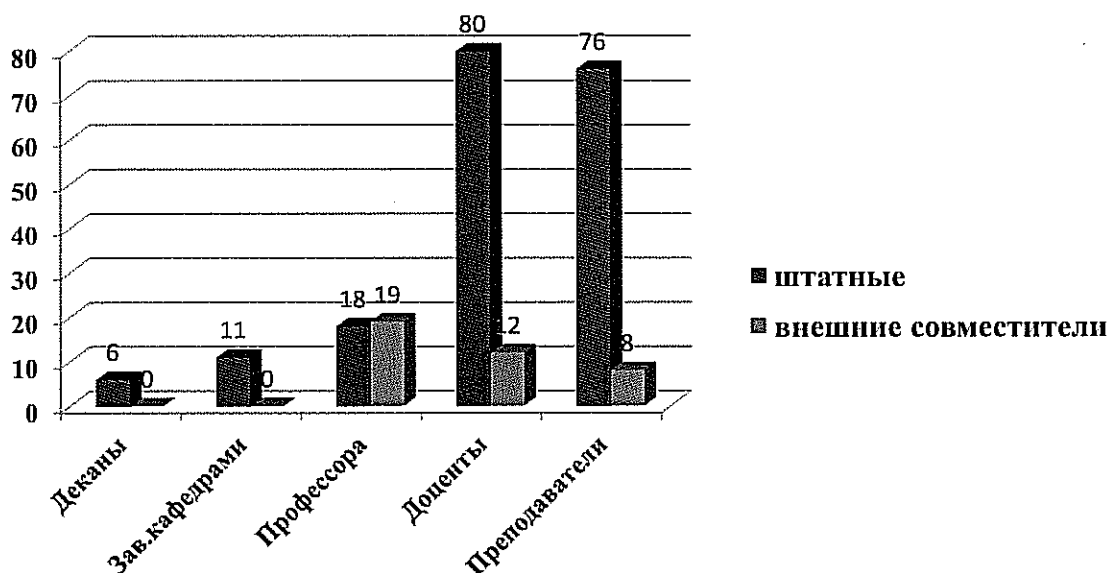
Качество подготовки специалистов в академии в полной мере обеспечивает готовность выпускников к вступлению в трудовую деятельность в сложных современных условиях.

Существующие механизмы контроля качества подготовки специалистов отвечают требованиям руководящих документов и Государственных образовательных стандартов, что подтверждается результатами оценки качества подготовки студентов.

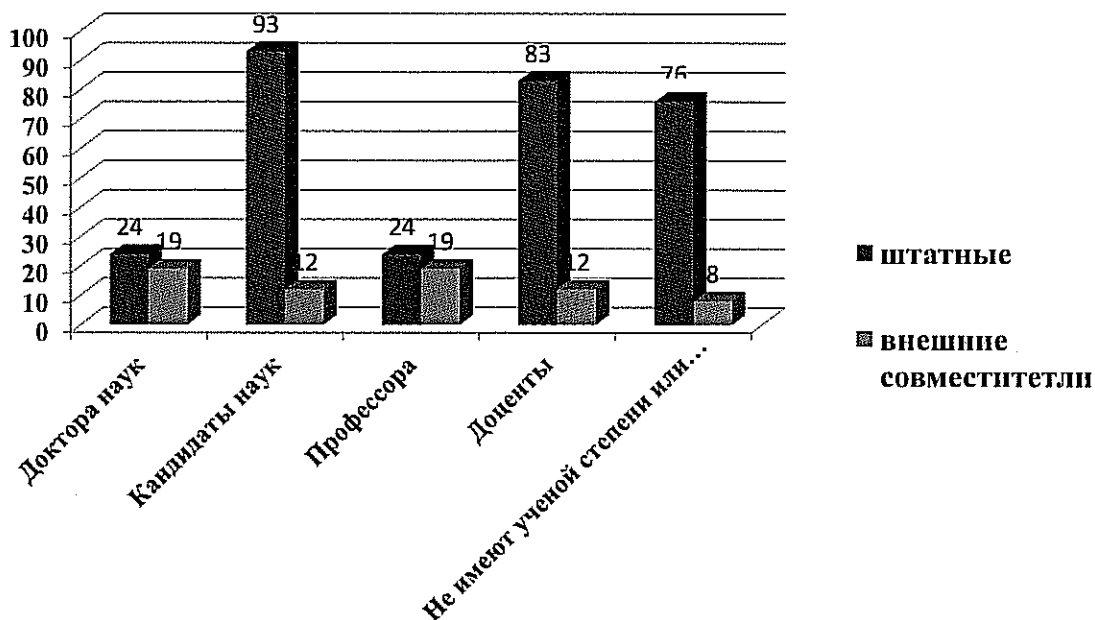
Разработанная и внедренная в действие в ФТА система менеджмента качества обеспечивает взаимодействие с потребителями, поставщиками и другими организациями (партнерами) для достижения основной цели в области качества – предоставления образовательных услуг, полностью удовлетворяющих требованиям потребителей.

Анализ трудовой деятельности выпускников академии, их карьерного роста, позволяет сделать вывод о том, что полученные ими в период учебы теоретические знания и практические навыки, достаточны для производственной и научно-исследовательской работы.

Качественный уровень профессорско-преподавательского состава по реализуемым в академии образовательным программам соответствует лицензионным нормативам и требованиям образовательных стандартов.

3. Внеучебная и воспитательная работа

В ФТА созданы и поддерживаются условия для развития личности и регулирования социально-культурных процессов, способствующих укреплению нравственных, гражданственных, общекультурных качеств обучающихся, для формирования общекультурных (социально-личностных) компетенций выпускников.

Концепция формирования среды вуза, обеспечивающей развитие социально-личностных компетенций обучающихся, определяется следующими документами:

Концепция воспитательной работы.

Программой воспитания на цикл обучения.

Положение об организации воспитательной работы в ФТА.

Положение о стипендиальном обеспечении и других формах материальной поддержки студентов и аспирантов ФТА.

Правила внутреннего трудового распорядка в ФТА.

Положение о студенческом общежитии ФТА

В формировании социокультурной среды и в воспитательной деятельности участвуют такие подразделения академии, как отдел организационно-массовой работы, центр развития студенческого творчества. Целевым предназначением этих отделов является проведение работы по эстетическому, духовно-нравственному, гражданскому и трудовому воспитанию и психологическому просвещению студентов, организация внеучебной работы всех уровней (академия, факультет, подразделение, курс, группа), организация работы по профилактике негативных явлений среды вузовской молодежи, содействие работе органов студенческого самоуправления, поддержка деятельности студентов по социально-значимой работе и проведению различных мероприятий Подмосковья, города Королева.

В своей деятельности отдел и центр руководствуются Конституцией и законодательными актами РФ, нормативными документами Министерства образования и науки Российской Федерации, Уставом ФТА, Положениями о работе центра и отдела, приказами и распоряжениями ректора ФТА.

В академии функционируют различные творческие объединения, такие как театральная студия, танцевальные студии современного, эстрадно-спортивного танца, студии эстрадного и народного вокала, Лига КВН ФТА, студенческая редакция газеты «Молодежный формат», Театр мод, фотоклуб. На постоянной основе работают дискуссионный политклуб, цель которого – выработать навыки самостоятельного мышления, оценки современной ситуации, умения анализировать события и отстаивать собственную точку зрения, Клуб Интернациональной дружбы, цель которого – объединение, сплочение студентов всех национальностей.

В ФТА созданы и поддерживаются традиции, такие как Посвящение первокурсников в студенты, Татьянин День – День Студента (в 2013 году в постановке «По следам Бременских музыкантов» приняло участие 75 студентов ФТА), Закладка аллеи первокурсников (в 2012 году первокурсники сажали деревья в сквере «Покорителям Космоса», заложенном в честь 55-летия запуска первого искусственного спутника Земли, в посадке приняло участие 500 первокурсников, а так же 25 кураторов из числа студентов, 25 координаторов из числа сотрудников и преподавателей ФТА, а так же весь ректорат), митинг Вахта Памяти (в 2013 году в митинге приняло участие более 1000 человек, включая студентов ФТА, ККМТ и ТТД, а так же учащихся школ города), встреча с ветеранами (в 2013 году для ветеранов выступили 25 студентов ФТА), Торжественная церемония вручения дипломов «Выпускник ФТА» (в 2013 году из ФТА выпустилось 255 специалистов, в концерте, завершающем торжественную церемонию приняли участие 50

студентов ФТА, так же организовывать церемонию помогали 25 координаторов из числа студентов). Участие студентов в творческих фестивалях, конкурсах и концертах академии (фестиваль студенческого творчества, отчетный концерт творческих коллективов, конкурс военно-патриотической песни, Мистер и Мисс ФТА (в 2013 году титул «Мистер ФТА» получил студент первого курса Олифер Семён, титул «Мисс ФТА» заслужила студентка первого курса Кузнецова Алина), «Фестос», «Студенческая весна Подмосковья» и т. д.) способствуют развитию творческих талантов у молодежи, формирует правильное хобби.

Ежегодно в академии проводятся конкурсы среди студентов и преподавателей на звание « Лучший преподаватель года», «Лучший студент года», «Лучшая академическая группа», «Лучший куратор», «Лучшая кафедра», «Лучший преподаватель». В 2013 году победителями в номинациях стали:

Лучший преподаватель года - Красикова Тамара Ивановна кандидат филологических наук, профессор, заведующую кафедрой иностранных языков;

Лучший преподаватель года Колледжа и Техникума – Видова Галина Михайловна, преподаватель высшей квалификационной категории Колледжа Космического Машиностроения и Технологии ФТА, председатель цикловой комиссии общих гуманитарных и социально-экономических дисциплин, заместитель директора колледжа по учебно-воспитательной работе;

«Студенческое признание» года (лучший преподаватель по мнению студентов) - Антипова Татьяна Николаевна, доктор технических наук, профессор кафедры управления качеством и стандартизации;

«Студенческое признание» года Колледжа и Техникума (лучший преподаватель Колледжа и Техникума по мнению студентов) - Комарова Лариса Васильевна – преподаватель высшей квалификационной категории техникума Технологии Дизайна ФТА, ведущий дизайнер;

Лучшая кафедра года – Кафедра управлением качеством и стандартизации, заведующий кафедрой доктор технических наук, профессор Строителей Владислав Николаевич;

Лучшая цикловая комиссия года - Цикловая комиссия общеобразовательных дисциплин Техникума Технологии Дизайна. Председатель цикловой комиссии Черенкова Светлана Васильевна – преподаватель математики и физики высшей квалификационной категории Техникума Технологии Дизайна ФТА;

Лучший куратор – Рудич Татьяна Викторовна, заведующая кабинетом кафедры информационной безопасности, курируемые группы ИБО-01 и ИБО-02, Информационно-Технологический Факультет;

Лучший классный руководитель - Смолина Светлана Геннадьевна, преподаватель математики Колледжа Космического Машиностроения и Технологии, классный руководитель группы 23 ЛА, преподаватель высшей квалификационной категории ККМТ;

Лучший студент года – Дергачёва Алена, группа ГО-03, Факультет Управления и Социально-Гуманитарного Образования;

Лучший студент года Колледжа и Техникума - Светлицкая Юлия, группа К 27 ИС, Колледж Космического Машиностроения и Технологии ФТА;

Лучшая студенческая группа года - ТДО-02, , староста Ивакина Светлана, Финансово-Экономический Факультет

Лучшая студенческая группа года Колледжа и Техникума - группа 23 ЛА, староста Соснин Андрей, отделение ракетостроения, Колледж Космического Машиностроения и Технологии.

Ежегодно в ФТА проводятся культурно-массовые и спортивно-массовые студенческие мероприятия, крупные межвузовские мероприятия, в том числе, фестивали и игры Королевской Лиги КВН ФТА, в которых участвуют команды вузов Москвы и Подмосковья. В ФТА активно развивается студенческое самоуправление в лице

Студенческого Совета академии и факультетов. Работает студенческая служба порядка. Созданы студенческое научное общество по специальностям академии. Цель студенческой научной работы – создание условий для раскрытия творческих способностей студентов в сфере научной деятельности и формирования у них навыков ведения научных исследований.

Студенты – члены СНО – участвуют в студенческих конференциях, семинарах, круглых столах, конкурсах научных работ и инновационных проектах, организации «Недели науки», других научно-практических и научно-технических мероприятиях. Проводятся встречи студентов с ведущими учеными и специалистами. Формируются творческие коллективы студентов, выполняющих научные исследования.

В ФТА функционирует Центр социально-психологической поддержки. Его работа осуществляется подготовленными квалифицированными специалистами. Центром реализуются программы по профилактике наркотической, алкогольной зависимостей и табакокурения, а также программы по профилактике правонарушений и ВИЧ-инфекций. Работа Центра осуществляется в тесном сотрудничестве с Королёвским наркологическим диспансером. В рамках программ Центр проводит следующие мероприятия: тренинги по адаптации студентов первого курса к условиям обучения в ВУЗе (в 2012-2013 учебном году в тренингах приняли участие 25 студенческих групп первокурсников), тематические тренинги по запросу руководителей структурных подразделений, индивидуальные консультации для студентов, родителей и сотрудников ФТА. В Центре действует студенческий «Психологический клуб», в который входят около 30 студентов академии и «Телефон доверия». В подразделениях академии также проводятся тематические акции, по пропаганде здорового образа жизни: дни здоровья, круглые столы, лекции с привлечением различных специалистов.

Большое внимание в воспитательной работе уделяется организации досуга и отдыха студентов – студенты провели каникулы в студенческих лагерях: зимой в Подмосковье (в 2013 году лагерь «Лесная опушка» в Серпуховском районе посетили 30 студентов), а летом на побережье Черного моря (в 2013 году студенческий лагерь «Моряк» в Абрау-Дюрсо принял 60 студентов ФТА, включая так же студентов ККМТ и ТТД. Студенты посещали музеи, совершали экскурсии по городам «Золотого кольца России» (в 2012-2013 учебном году экскурсии совершили более 90 студентов, посещали такие города как Ярославль, Ростов Великий, Дмитров). Студенты, проявляющие интерес к спорту занимаются в спортивных секциях по мини-футболу, волейболу и баскетболу.

Имеются пункты общественного питания: буфеты.

Лечебно-оздоровительная работа осуществляется здравпунктом ФТА; функционируют два спортивных зала, два тренажерных зала, спортивная площадка.

Дипломы и грамоты за 2012-2013 год:

- Диплом за участие в летнем Кубке Подмосковной Лиги КВН;
- Диплом за третье место в Чемпионате Московской области по пейнтболу;
- Диплом за первое место в полуфинале Фрязинской Лиги КВН;
- Грамота за участие в четвертьфинале Лиги КВН «Владимирская Русь»;
- Диплом за первое место в полуфинале Подмосковной Лиги КВН;
- Диплом за первое место в полуфинале Пушкинской Лиги КВН;
- Диплом за первое место в финале Фрязинской Лиги КВН;
- Диплом за Гран-При Рождественского кубка Лиги КВН «Балтика»;
- Диплом за пятое место в финале Подмосковной Лиги КВН;
- Грамота за повышенный рейтинг на Международном Сочинском фестивале команд КВН КИВИН-2013;
- Грамота за участие в фестивале Центральной лиги КВН Москвы и Подмосковья;
- Грамота за участие в фестивале Центральной Юго-Западной Лиги КВН;

- Диплом за третье место в 1/8 финала Подмосковной Лиги КВН;
- Диплом за третье место в Студенческой весне Подмосковья 2013 в номинации «Театр Мод»;
- Диплом за второе место в Студенческой весне Подмосковья 2013 в номинации «Рэп»
- Диплом за третье место в Студенческой весне Подмосковья 2013 в номинации «Эстрадный вокал»;
- Диплом за первое место в Студенческой весне Подмосковья 2013 в номинации «Лучший конференс»;
- Диплом за второе место в Студенческой весне Подмосковья 2013 в номинации «Лучшая Шоу-Программа»;
- Грамота за участие в юбилейном фестивале Лиги КВН «Владимирская Русь»;
- Диплом за третье место в 1/8 финала Центральной Юго-Западной Лиги КВН;
- Диплом за первое место в четвертьфинале Подмосковной Лиги КВН;
- Грамота за участие в четвертьфинале Центральной Юго-Западной Лиги КВН;
- Диплом за первое место в соревнованиях по плаванию студенческого центра «Славянское содружество»;
- Грамота за участие в конкурсе «Славянское созвездие» студенческого центра «Славянское содружество»;
- Грамота за участие в городском турнире по мини-футболу;
- Почетные грамоты Совета депутатов города Королёва за выдающиеся достижения в реализации молодежной политики в городе отмечены: выпускница ФТА Красноярская А. и начальник отдела организационно-массовой работы Ивашков А.Н.;
- Почетной грамотой от Администрации города Королёва за высокий профессионализм, поддержку молодежных социально значимых инициатив и вклад в развитие системы работы с молодежью в городе Королёве Московской области отмечена проректор по внеучебной и воспитательной работе Финансово-технологической академии Омельницкая Наталия Викторовна.

Выводы по разделу 3

Условия созданные в ФТА для развития личности и регулирования социально-культурных процессов, способствующих укреплению нравственных, гражданственных, общекультурных качеств обучающихся, для формирования общекультурных (социально-личностных) компетенций выпускников соответствуют современным требованиям. Организация воспитательной и внеучебной работы позволяет в полной мере развивать социально-личностные компетенции студентов.

4. Научно-исследовательская деятельность

Научно-исследовательская деятельность в вузе является составной частью учебного процесса, условием его углубления и обновления. Основными направлениями научной деятельности академии являются: информационные технологии, управление качеством, инновационная деятельность, психология управления, управление социально-экономическими процессами, проблемы развития малого бизнеса, совершенствование управления в высшей школе.

Научно-исследовательская работа проводится профессорско-преподавательским составом вуза, сотрудниками учебно-научных и научно-исследовательских лабораторий академии с участием студентов и привлечением научного потенциала градообразующих предприятий, что позволяет ориентировать учебный процесс не просто на передачу знаний, но и на самостоятельное овладение базовыми компетенциями, приобретение знаний самостоятельным путем. Это достигается в процессе интеграции фундаментальной науки, прикладных исследований и разработок, учебного процесса и производства. Объем финансирования научно-исследовательских работ за 2013 год составил 23 689, 4744 тысяч рублей. Распределение объема финансирования НИР представлены в приложении 4.1.



Рисунок 4.1. Средства, направленные на финансирование НИР

В настоящее время стратегическими направлениями научно-исследовательской деятельности академии на ближайшие годы являются:

- Расширение участия профессорско-преподавательского состава, аспирантов и студентов в научно-исследовательской работе, дальнейшее наращивание объемов научных исследований
- Осуществление подготовки кандидатских и докторских диссертаций по направлениям научно-исследовательской работы, открытие диссертационных советов по специальностям аспирантуры
- Проведение ежегодных внутривузовских, межвузовских и международных научных конференций студентов и аспирантов, выведение их на кардинально новый уровень

- Выпуск публикаций научных статей профессорско-преподавательского состава, студентов и аспирантов института, выпуск своего журнала
- Участие во внешних конкурсах научных работ, грантах, российских, международных и региональных программах научных исследований.

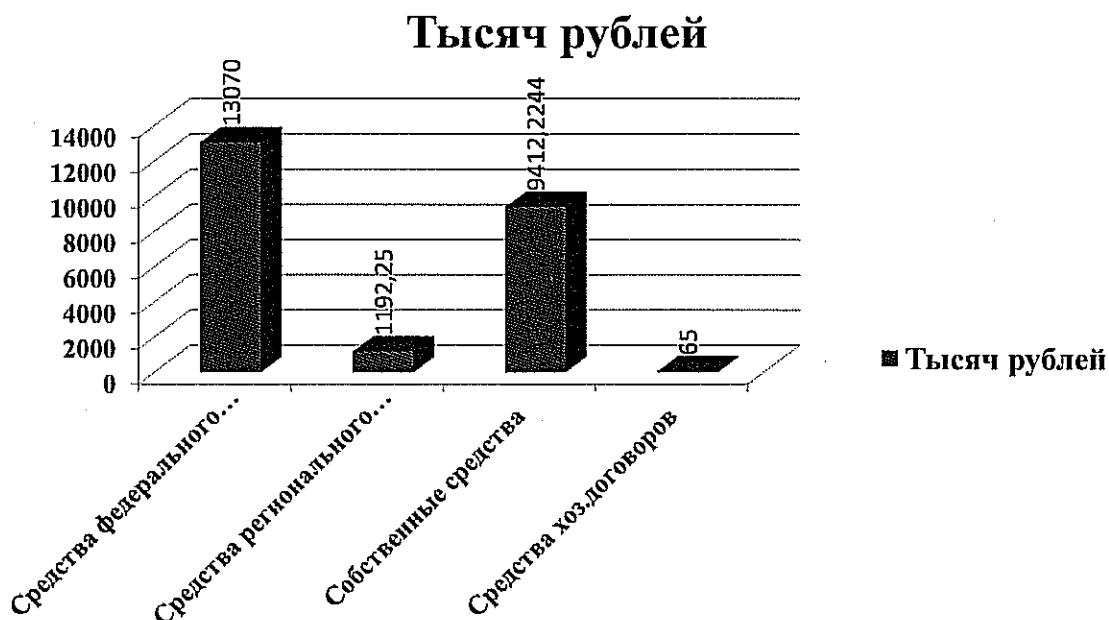

Рисунок 4.2. Виды и количество НИР

В течение 2013 года академия участвовала в 12 конкурсах (аукционах) на проведение НИР, 7 из которых выиграла.

Каждый преподаватель в индивидуальном плане определяет перечень и направления научно-исследовательской работы. К проведению НИР привлекаются студенты, что позволяет развивать творческие способности и системность подхода к решению поставленных задач. Обеспечение научной преемственности достигается координацией и обобщением научно-исследовательской деятельности преподавателей, аспирантов и студентов.

Ежегодно в академии проводятся научные конференции, конкурсы студенческих научно-исследовательских работ. Лучшие научные студенческие работы рекомендуются для участия в региональных, всероссийских и международных конкурсах и конференциях. За 2013 год студенты и аспиранты ФТА приняли участие в научных мероприятиях:

1. Научных и научно-методических семинарах и конференциях
 - Информационно-методическое сопровождение подготовки и проведения Недели русского языка, российского образования и культуры (Федеративная Республика Германия, Королевство Нидерландов)
 - Организация и проведение международных научно-практических конференций с выставками инновационных проектов, посвященных празднованию 150-летия со дня рождения В.И. Вернадского (Россия, Украина)
 - Международная студенческая конференция с выставкой молодежных инновационных проектов и разработок «В.И. Вернадский как политический деятель и организатор научно-технических проектов» (Москва)

- III Международный молодежный научно-технический форум «Дорога к звездам», включая российско-германско-нидерландскую конференцию молодых ученых-соотечественников
За 2014 г.
- Презентация российской части совместного Плана мероприятий в рамках программы Года науки Россия-ЕС 2014 г. Брюссель, Бельгия
- 2. Выставках научно-технического творчества:
 - Выставка «Инновационный потенциал молодых ученых российских регионов», в рамках празднования 150-летия со дня рождения В.И. Вернадского
 - НТТМ 2014
- 3. Организации олимпиад, конкурсов, выставок, конференций,
 - 3.1. Конкурсы научно-исследовательских работ, научные гранты:
 - «У.М.Н.И.К.»
 - Гранты губернатора Московской области
 - 3.2. За последние годы студенты КИУЭС становились лауреатами Международного молодежного конкурса инновационных проектов авиакосмических технологий и материалов, победителями Межгосударственной выставки «СНГ: сотрудничество в области образования», получили высокую оценку в Международном проекте «Славянское содружество». Совместно с Администрацией г. Королёва:
 - Королёвский инновационный форум
 - Конкурс на соискание премии им. академика С.П. Королёва
 - Конкурс бизнес-планов инновационных проектов
 - Королёвский молодежный образовательный форум
 - Молодежные беседы, встречи, круглые столы

Количество



Рисунок 4.3. Участие студентов в конкурсах на лучшую НИР

Количество

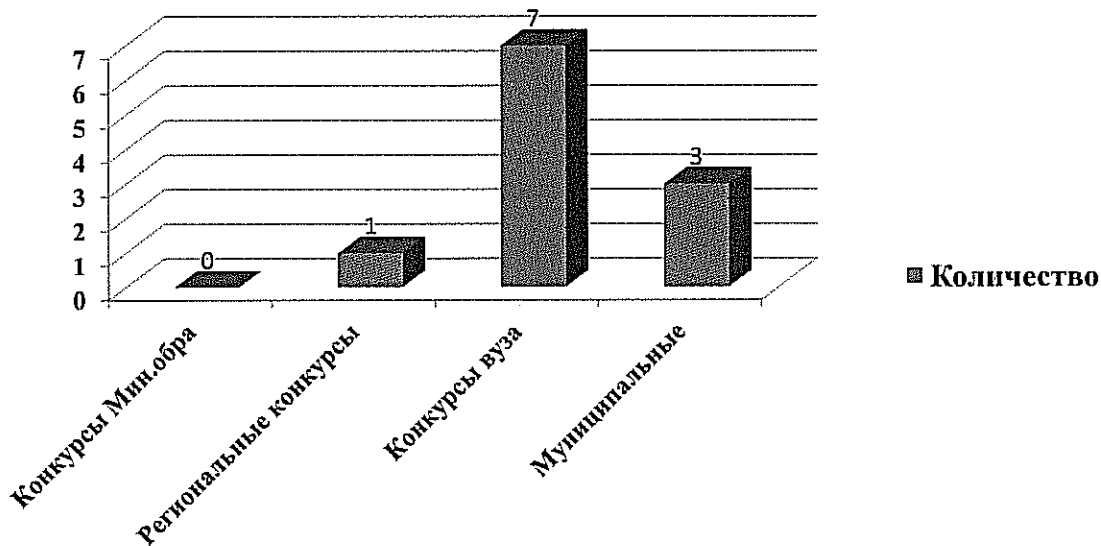

Рисунок 4.4. Результаты НИРС

Научно-исследовательскую работу студентов координирует Научное студенческое Общество (НСО) – общественная организация, объединяющая на добровольных началах студентов ФТА, активно участвующих в научно-организационной и исследовательской работе, членов студенческих научных кружков кафедр и других студенческих научных объединений института. Целями НСО являются развитие, поддержка и координация инициативы студентов, помощь студентам в самостоятельном научном поиске и организационное обеспечение их научной работы. НСО привлекает наиболее талантливых студентов к научной и научно-организационной работе в различных коллективах, к освоению высоких технологий, отбирает и рекомендует наиболее перспективных студентов для продолжения обучения в аспирантуре. Среди направлений работы студенческого научного общества – организация и проведение массовых мероприятий – таких как научные семинары и конференции, конкурсы на лучшую студенческую научную работу, смотры-конкурсы курсовых, дипломных проектов (работ) различного уровня – от кафедрального до международного.

Всестороннюю поддержку работе Научного студенческого Общества оказывает Центр развития молодежной науки, основными задачами которого являются: поддержка, развитие студенческой научной мысли, активизация научного интеллекта студенчества, формирование интеллектуальной молодежной элиты.

Профессорско-преподавательский состав академии принимает активное участие в научно-методической и учебно-методической работе, которая способствует формированию и реализации эффективных механизмов развития института, как регионального научно-образовательного комплекса и расширение его культурно-образовательного пространства средствами научной и инновационной деятельности, позволяет повышать качество научно-методического обеспечения реализации государственных образовательных стандартов высшего профессионального образования, федеральных государственных образовательных стандартов высшего профессионального образования, качество послевузовского и дополнительного профессионального образования, обеспечивает актуализацию содержания преподаваемых учебных дисциплин в соответствии с достижениями российской и мировой науки, технологии и культуры, а также результатами научно-исследовательской работы, полученными профессорско-

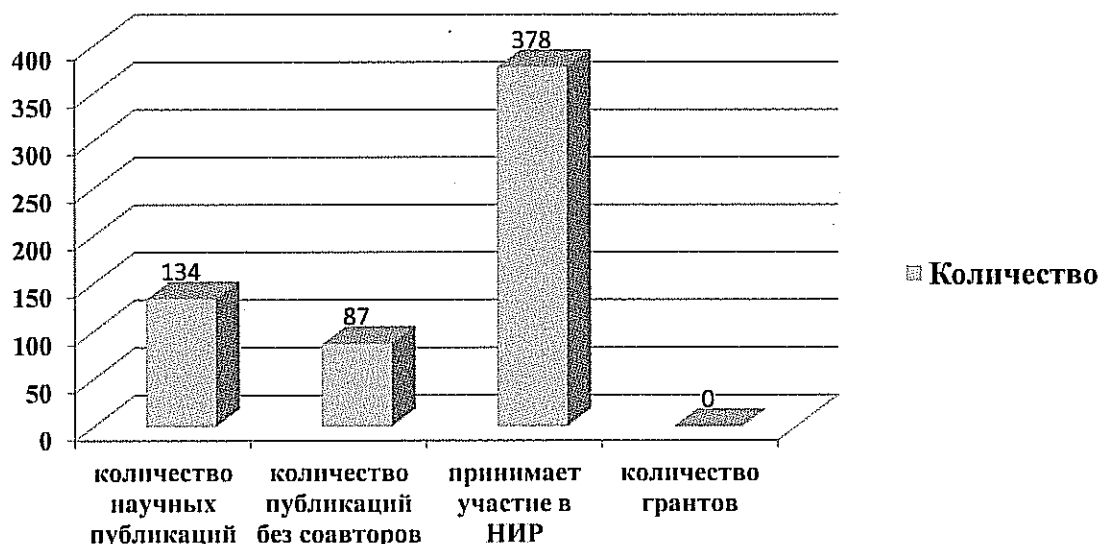
преподавательским составом ФТА. Результаты научно-методической и учебно-методической деятельности представлены в приложениях 4.3 - 4.6.

Наименований



Рисунок 4.5. Участие профессорско-преподавательского состава в научно-методической и учебно-методической деятельности

С 2010 года в академии издается научный журнал «Вопросы региональной экономики». В 2011 году Журнал «Вопросы региональной экономики» был включен в Перечень ведущих рецензируемых научных журналов и изданий, в которых должны быть опубликованы основные научные результаты диссертаций на соискание ученой степени доктора и кандидата наук, а так же размещен на сайте крупнейшего российского информационного портала в области науки, технологии, медицины и образования – Научной электронной библиотеке (НЭБ) и включен в Российский индекс научного цитирования (РИНЦ). Периодичность журнала 4 номера в год, объем номера – 128 страниц, журнал доступен по подписке (Подписной индекс в каталоге «Роспечать»— 62190), за 2013 год в журнале опубликовано 67 научных статей более ста авторов.

В ФТА сформированы научные школы:

- «Инновационные методы и технологии управления качеством», «Экологическая безопасность» возглавляет которые Строителев В.Н. д.т.н., профессор, Академик Академии проблем качества, член центрально-европейского отделения Метрологической Академии, член Европейского центра по качеству;

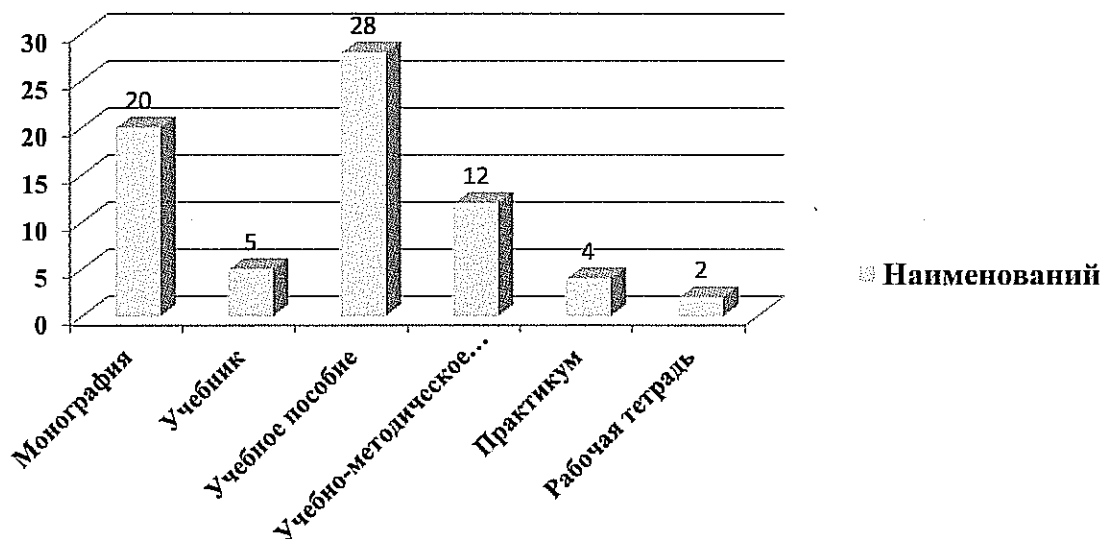
- «Телекоммуникационные сети и системы», «Моделирование в экономических системах» возглавляет которые Артюшенко В.М., д.т.н., профессор, действительный член международной академии информатизации, Нью-Йоркской академии наук, Академии проблем качества.

- «Проблемы управления инновациями в социально-экономических системах» возглавляет которую Христофорова И.В. д.э.н., профессор, член-корреспондент РАЕН, член Гильдии маркетологов.

В академии созданы и функционирует 9 хозяйственных обществ (МИПов), работающих по приоритетным направлениям развития науки, технологий и техники Российской Федерации, таких как информационно-телекоммуникационные системы и науки о жизни. Численность сотрудников хозяйственных обществ составляет 36 человека, при этом более 61 % сотрудников - студенты и аспиранты академии.

Количество



Рисунок 4.6. Участие профессорско-преподавательского состава в издательской деятельности

Количество

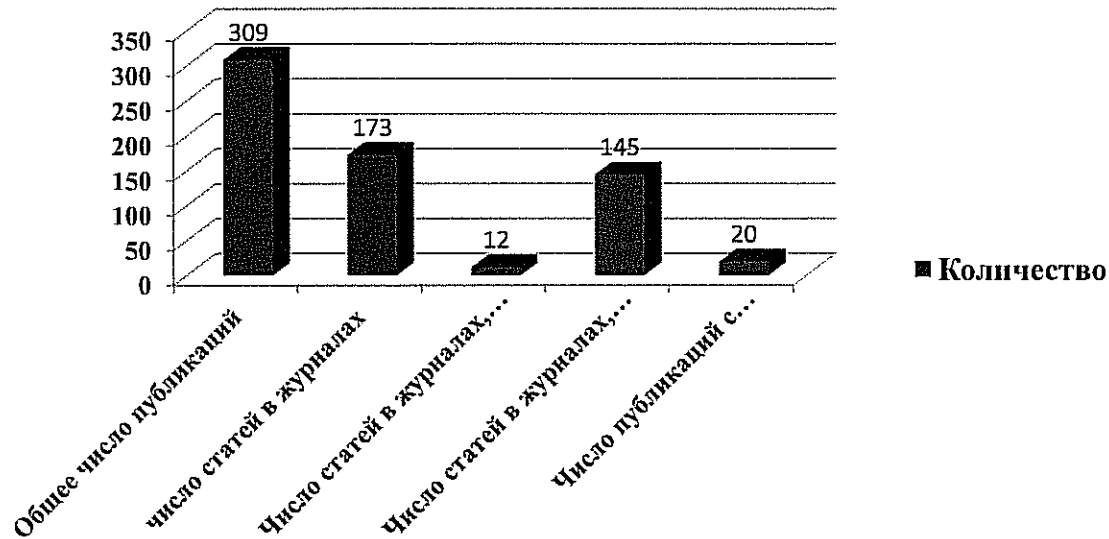

Рисунок 4.7. Участие профессорско-преподавательского состава в издательской деятельности

С 2010 года в академии работает Диссертационный совет по защите докторских и кандидатских диссертаций Д 800.030.01 при ГОУ ВПО МО «Королевский институт управления, экономики и социологии» (далее переименован в ГБОУ ВПО МО «Финансово – технологическая академия») (на основании Приказа Федеральной службы по надзору в сфере образования и науки от 17.12.2010 г. №2846-746) по специальности

8.00.05 – экономика и управление народным хозяйством (экономика, организация и управление предприятиями, отраслями, комплексами – промышленность; управление инновациями) (экономические науки).

На основании Приказа Министерства образования и науки Российской Федерации от 11.04.2012 года № 105/нк диссертационный совет Д 800.030.01 был перерегистрирован.

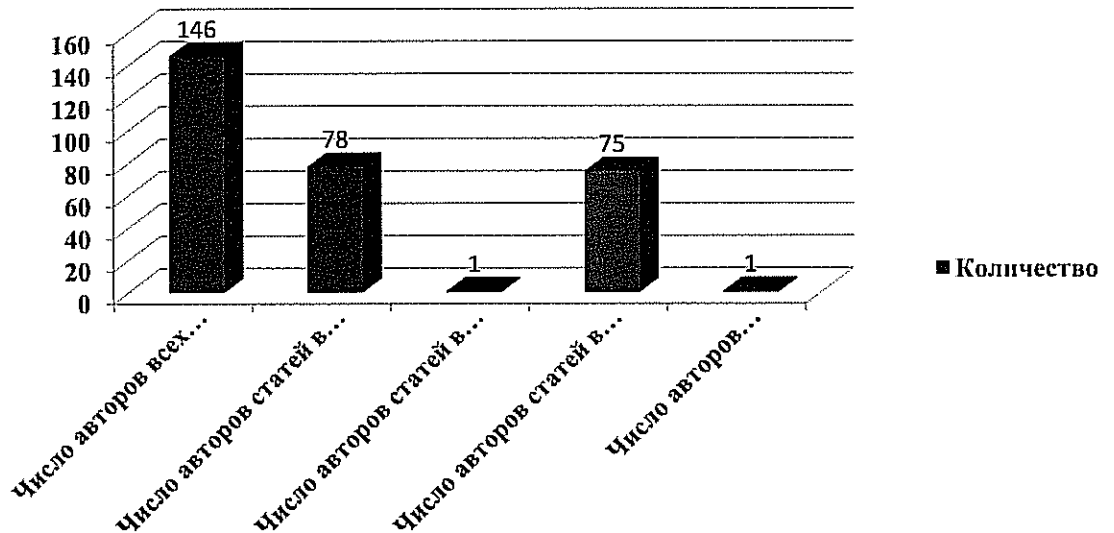
По состоянию на 31.12.2013 года в диссертационном совете защищено 39 кандидатских и 1 докторская диссертация, из которых 27 кандидатские и 1 докторская диссертации утверждены ВАК Минобрнауки России, из них в 2013 году было защищено 20 кандидатских диссертаций (данные представлены в приложении 4.7.).

Выводы по разделу 4

Академия обладает достаточным научным и научно-методическим потенциалом – авторитетными научными школами, исследовательской и экспериментальной базой для осуществления полноценной и качественной подготовки высококвалифицированных специалистов.

За последнее время значительно активизировалась научно-исследовательская и инновационная деятельность академии. Заметно выросла активность участия сотрудников вуза и студентов в научно-методической и учебно-методической работе, в конкурсах грантов, научно-технических и инновационных программах, конкурсах на право заключения государственных контрактов на НИР и НИРС.

5. Международная деятельность

Как и в предыдущие годы в 2013 году Финансово-технологическая академия (ФТА) в соответствии с требованиями Болонского процесса направляла свою деятельность на развитие международных связей и интеграцию в мировое научно-образовательное пространство и международный рынок образовательных услуг. Советом по международной деятельности ФТА совместно с Отделом международного сотрудничества уделялось большое внимание реализации приоритетных направлений Концепции международной деятельности ФТА, одобренной Ученым Советом вуза в июне 2012 года. Прежде всего, с учетом изменений, произошедших в Академии в 2012 году (получение нового статуса), был полностью переработан английский сайт ФТА. Финансово-технологическая академия также разместила всю необходимую информацию о вузе на портале «Российского образования для иностранных студентов» Министерства образования РФ (www.edu.ru)

В истекшем году большая работа велась как по укреплению уже имеющихся партнерских соглашений с зарубежными вузами, так и по установлению новых контактов. Так в 2013 году были подписаны соглашения с Национальным университетом Узбекистана имени Мирзы Улугбека (Республика Узбекистан), Национальным университетом водного хозяйства и природопользования (Республика Украина), Финансовой академией (Республика Казахстан), «Скола групп» (Великобритания). В стадии проработки находятся Соглашение о научно-техническом сотрудничестве с Шанхайским Университетом, Договор о совместной лаборатории с Шанхайским Университетом, Соглашения с Армянским государственным экономическим университетом и Государственным инженерным университетом Армении.

Подписанные договоры позволяют профессорско-преподавательскому составу академии тесно сотрудничать в областях, представляющих взаимный интерес. Так, в декабре 2013 года в рамках имеющихся договоренностей были проведены круглые столы в ФТА и Финансовой академии Республики Казахстан на тему «Опыт инновационного развития системы образования РФ и Республики Казахстан». Также заведующей кафедры бухучета и аудита Коба Е.Е. были прочитаны лекции для студентов Финансовой академии Республики Казахстан на тему «Методы учета и затрат и калькулирование себестоимости продукции». В 2014 году планируется продолжить обмен преподавателями для чтения лекций, а также осуществить академический обмен студентами.

С целью более активной интеграции в образовательное сообщество Финансово-технологическая академия принимала активное участие в различных международных выставках, конференциях и симпозиумах, на которых представители академии выступали с научными докладами, публиковали свои доклады в сборниках, издаваемых по итогам конференции. Среди них: Международная конференция «Управление знаниями и конкурентная разведка» (г. Харьков, Республика Украина), Международная научно-практическая конференция «Современные методики совершенствования систем образования в эпоху счастья и могущества» (г. Ашхабад, Туркменистан), Международная междисциплинарная научно-практическая конференция «Современные проблемы науки и образования» (г. Одесса, Республика Украина), Международная конференция «Организация программ международного сотрудничества с ведущими вузами Франции и популяризация программ изучения русского языка» (г. Ницца, Франция), Международная конференция «Современные аспекты бальнеотерапевтических технологий в медицинской реабилитации» (г. Марианские лазни, Чешская Республика), IV Международная научно-практическая конференция «Наука и образование» (г. Мюнхен, Германия), III

Международная научно-практическая конференция «Технология и высшее образование» (г. Вествуд, Канада). В сентябре 2013 года ректор Финансово-технологической академии Старцева Т.Е. приняла участие в «VIII Форуме творческой и научной интеллигенции государств-участников СНГ», который является ежегодным важным политическим событием, проводимым Исполнительным Комитетом СНГ. Наряду с участием в международных мероприятиях ФТА оказывала активную помощь в их организации. Так в 2013 году были организованы и проведены в России и Украине международные научно-практические конференции, посвященные 150-летию со дня рождения В.И. Вернадского. В апреле-мае 2013 года академия была в числе организаторов проведения Недели русского языка, российского образования и культуры в Королевстве Нидерланды и Федеративной республике Германии. В октябре 2013 года в рамках Перекрестного Национального Года Россия - Германия и Перекрестного Национального Года Россия - Нидерланды оказано содействие в проведении Международного блока III Международного молодежного научно-технического форума «Дорога к звездам», включая российско-германско-нидерландскую конференцию молодых ученых-соотечественников. В мае 2013 года в академии прошла международная научно-практическая конференция «Перспективы, организационные формы и эффективность развития сотрудничества ВУЗов стран Таможенного союза и СНГ». В работе конференции приняли участие представители различных высших учебных заведений СНГ, заместитель Постоянного представителя РФ в Евразийской экономической комиссии, ведущий специалист-эксперт Управления образовательных программ Федерального агентства по делам СНГ, соотечественников, проживающих за рубежом «Россотрудничество», представители ведущих предприятий города и бизнеса. Были организованы круглые столы на актуальные темы, по результатам работы конференции издан сборник. Все участники пришли к единодушному мнению о необходимости ежегодного проведения подобных конференций. С целью укрепления международного авторитета вуза и для продвижения образовательных услуг, предлагаемых Финансово-технологической академией совместно с Техникумом технологий и дизайна, входящего в состав академии, было принято решение об участии в международных выставках по образованию, проходивших в Узбекистане и Туркменистане. После ознакомления с программами, предлагаемыми ФТА, посетители стендов ФТА на выставках проявили большой интерес к обучению в академии и Техникуме технологии и дизайна и планируют поступать в академию в 2014 году, как на факультет заочного обучения, так и на очную форму обучения. В настоящее время в Академии обучается более 450 студентов из Армении, Узбекистана, Киргизии, Азербайджана, Таджикистана, Туркменистана, Белоруссии, Украины, Молдовы. Из них 413 человек обучается на договорной основе по заочной форме обучения на факультете по работе с иностранными студентами. Для многих иностранных студентов важным моментом является наличие общежития, медицинское обслуживание, содействие в оформлении виз и приглашений. Все эти услуги успешно реализуются в ФТА. Имеется два общежития, находящиеся недалеко от академии, подписан договор со страховой компанией на медицинское обслуживание иностранных студентов, осуществляется централизованная встреча обучающихся студентов в аэропорту. С целью более легкой адаптации иностранных учащихся к новым условиям им предлагаются услуги Центра социально-психологической поддержки, работающего в Финансово-технологической академии. В случае необходимости также может быть оказана помощь в более углубленном изучении русского языка, на кафедре иностранного языка имеется преподаватель русского языка как иностранного.

В настоящее время в связи с изменением названия Финансово-технологическая академия проходит перерегистрацию в международной системе Анабин, Германия, в которой была зарегистрирована как Королевский институт управления, экономики и социологии.



Рисунок 5.1. Приведенный контингент студентов-иностранцев



Рисунок 5.2. Приведенный контингент выпуска студентов-иностранцев

На протяжении всего периода отделом международного сотрудничества велась огромная работа по стимулированию студентов, аспирантов и преподавателей к участию в конкурсах на получение международных грантов. Поскольку ФТА является неязыковым вузом, основным препятствием, с точки зрения соискателей, является у большинства из них недостаточное знание иностранного языка. Часть студентов успешно решают эту проблему, получая квалификацию по дополнительному образованию «Переводчик в сфере профессиональной коммуникации». Также для решения языковой проблемы руководством академии было принято решение об организации специального курса английского для переподготовки студентов, аспирантов и профессорско-преподавательского состава. С целью совершенствования знаний по английскому языку Языковым центром «Лингва» при кафедре иностранного языка в рамках подписанного двухстороннего договора со «Скола групп», Великобритания, летом была организована двухнедельная поездка в языковую школу Великобритании. Другой формой успешной подготовки студентов к интеграции в мировое образовательное сообщество является ежегодная студенческая конференция по иностранному языку. В ходе данной конференции студенты имеют возможность представить свои доклады по страноведческой и научной тематике. Совершенствовать свои языковые навыки также возможно на занятиях Ирландского клуба, созданного в академии.

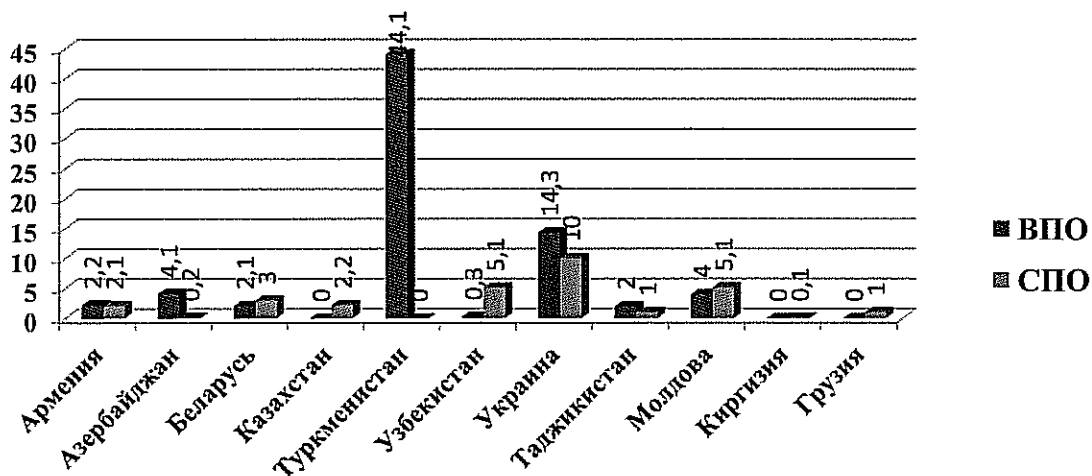
Выводы по разделу 5

В истекшем году большая работа велась как по укреплению уже имеющихся партнерских соглашений с зарубежными вузами, так и по установлению новых контактов. С целью более активной интеграции в образовательное сообщество Финансово-технологическая академия принимала активное участие в различных международных выставках, конференциях и симпозиумах, на которых представители академии выступали с научными докладами, публиковали свои доклады в сборниках, издаваемых по итогам конференции. Международная деятельность академии соответствует требованиям руководящих документов.

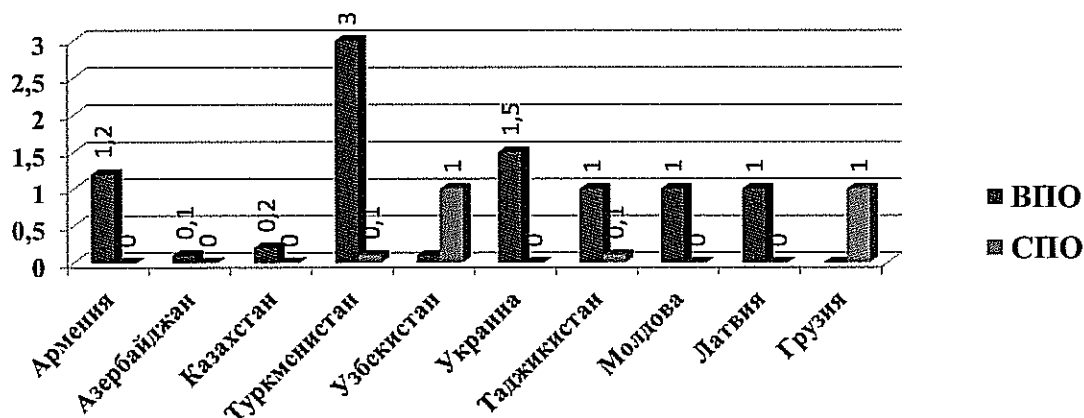
6. Финансово-экономическая деятельность

Общая стоимость основных фондов по состоянию на 31 декабря 2013 года составляет 326536,3 тысяч рублей. Бюджетное финансирование академии в 2013 году составило 515774,8 тысяч рублей. Внебюджетные доходы вуза составили 156260 тысяч рублей, Средняя стоимость услуги высшего профессионального образования на одного обучающегося составила 133549,53 рубля.

Основное направление расходования финансовых средств, полученных академией сверх бюджетного финансирования, связано с решением социальных задач коллектива и развитием материальной базы. Большая часть этих средств была направлена на оплату труда работников, выплату различных надбавок стимулирующего характера, премий и специальных стипендий работникам и студентам, а также на другие формы материального стимулирования и поощрения.

Стипендиальное обеспечение и оказание материальной помощи и поддержки студентов регулируется Положением о стипендиальном обеспечении и других формах материальной поддержки студентов и аспирантов ФТА.



Рисунок 6.1. Структура доходов



Рисунок 6.2. Структура расходов



Рисунок 6.3. Сведения о выплате стипендий и материальной помощи студентам

7. Инфраструктура

За отчетный период академией достигнут существенный прогресс по решению развития материально-технической базы образовательного процесса. ФТА на праве оперативного управления располагает учебно-лабораторными корпусами общей площадью 25736,1 кв.м. Для организации учебного процесса в связи с расширением контингента академии приходится арендовать у администрации г. Королев 9368,6 кв.м. учебных площадей. Продолжается строительство нового учебно-лабораторного корпуса на 14350 кв.м.

ФТА располагает учебными аудиториями и лабораториями, рассчитанными как на потоки студентов до 100 человек, так и на академическую группу до 30 человек и на подгруппы численностью до 15 человек, что позволяет оптимально организовать учебный процесс. В настоящее время продолжается работа по оснащению лекционных аудиторий и лабораторий специальной проекционной, мультимедийной и аудио-видеотехникой с целью активизации использования современных ТСО в обучении.

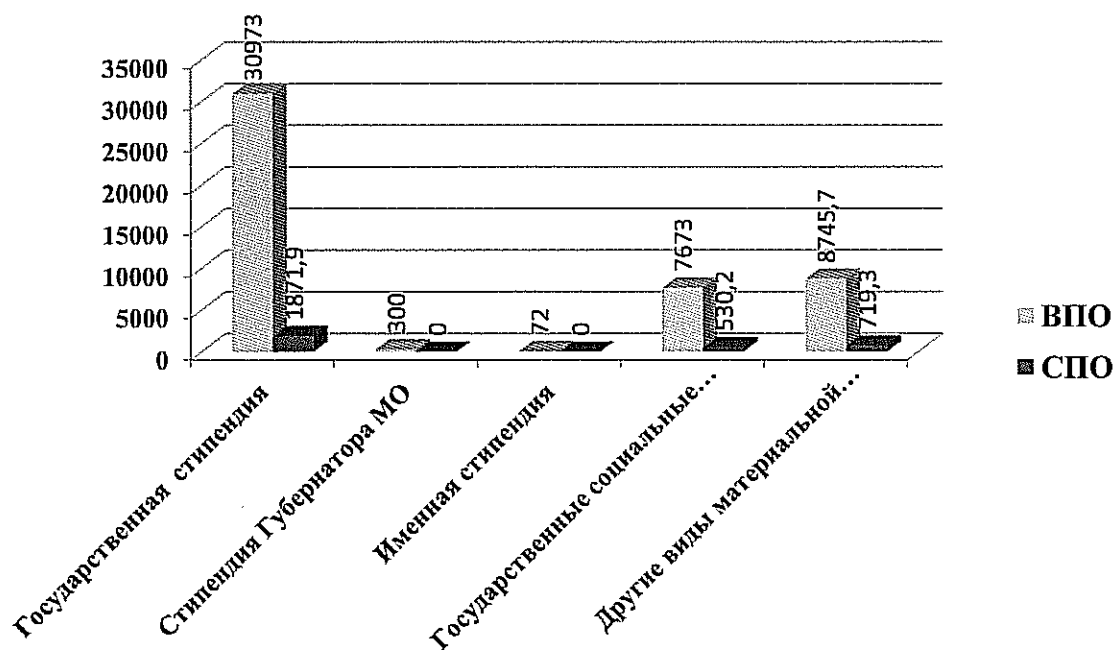
Столовая и буфеты института позволяют обеспечивать питанием всех студентов, преподавателей и работников академии. Стоимость питания находится под контролем ректората, профкома и Студенческого совета. Решение комплекса организационных и технических вопросов за прошедший период позволило улучшить организацию питания студентов, профессорско-преподавательского состава и работников ФТА и повысить культуру обслуживания.

Медицинское обслуживание студентов осуществляется городской поликлиникой № 1. При академии работает здравпункт, который обеспечивает необходимую медицинскую помощь и профилактические процедуры, предписанные врачами. В течение всего учебного года здравпункт обслуживает студентов ФТА, оказывая неотложную медицинскую помощь, ведя учет хронических заболеваний и осуществляя своевременную их профилактику, организуя необходимую работу по вакцинации студентов и проведению медицинского осмотра.

Выводы

Самообследование деятельности деканатов, кафедр и других подразделений академии позволило оценить уровень, содержание и качество подготовки студентов по специальностям и направлениям подготовки в рамках основных образовательных программ, реализуемых академией.

Результаты самообследования позволяют сделать вывод, что академией проведена и проводится работа по развитию образовательной, учебно-методической, научно-методической, научно-исследовательской деятельности, совершенствованию информационного, библиотечного, материально-технического и кадрового обеспечения учебного процесса и научных исследований, формированию деловых связей с региональными администрациями и предприятиями различных отраслей народного хозяйства по подготовке специалистов с высшим образованием в новых экономических условиях.

Анализ результатов самообследования показывает, что ФТА по всем рассмотренным показателям отвечает предъявляемым требованиям к содержанию и качеству подготовки специалистов, а также требованиям к показателям оценки статуса вуза. Высококвалифицированный профессорско-преподавательский состав обеспечивает учебный процесс по всем реализуемым направлениям и специальностям, а также по отдельным циклам подготовки.

Материально-техническая база, аудиторный фонд, учебно-лабораторное обеспечение, средства и формы технической и библиотечно-информационной поддержки учебного процесса достаточна для обеспечения реализуемых направлений подготовки и специальностей.

Социально-бытовые условия студентов и преподавателей являются достаточными по действующим нормативам. Специфика программ финансовой поддержки деятельности академии состоит в ориентации на повышение составляющей внебюджетных средств в обеспечении учебного процесса и жизнедеятельности ФТА.

В целом, как показывают результаты самообследования, Государственное бюджетное образовательное учреждение высшего профессионального образования Московской области «Финансово-технологическая академия» в последние годы имеет положительные тенденции развития по всем основным направлениям своей деятельности. На основе результатов самообследования определены перспективные направления развития академии.



Рисунок 0.1. Сведения о соотношении пороговых значений эффективности вуза

Приложения: 1. Приложения к Отчету (табличный материал) в одном экземпляре, на 130 листах.

Председатель комиссии
Первый Проректор
к.п.н.

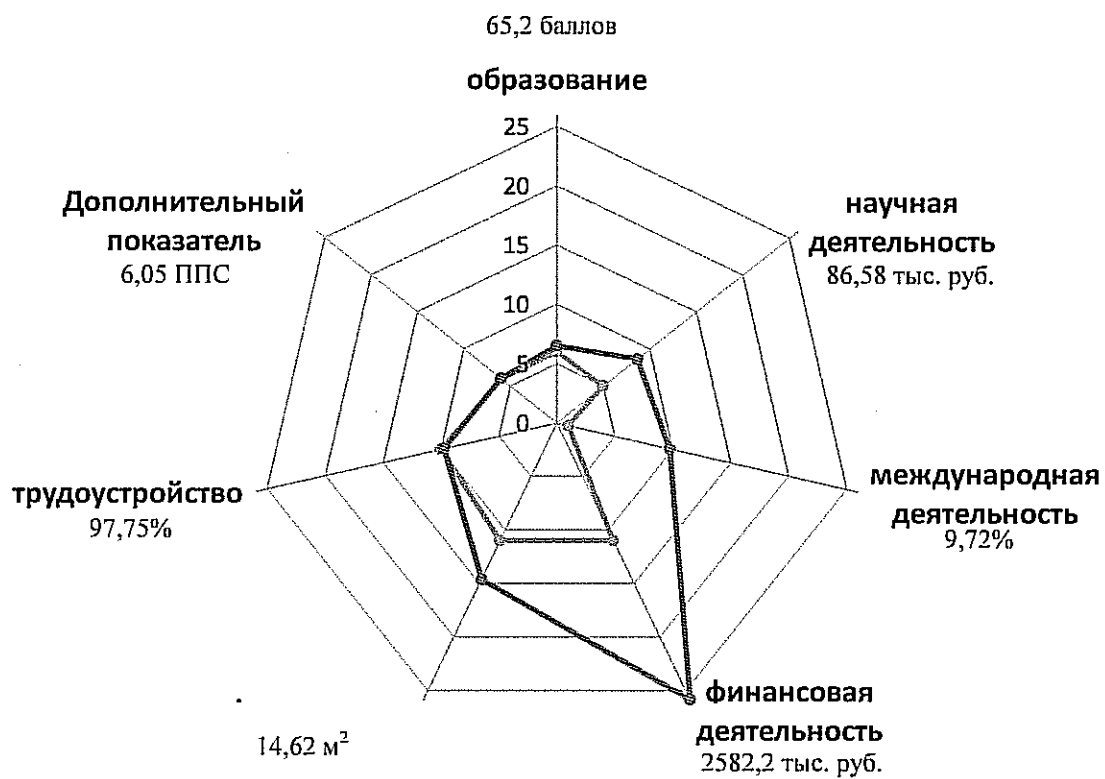

О.В. Ковальская

Заместители председателя комиссии:

Проректор по учебной работе
д.э.н., профессор
Профессор кафедры управления, советник при ректорате
к.т.н., доцент



И.В. Христофорова

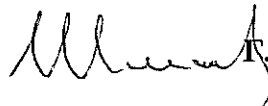

Г.А. Шманенкова

Члены комиссии:

Проректор по научной работе и инновационной деятельности
к.э.н.

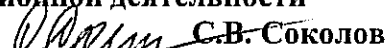

С.В. Соколов

Проректор по методической работе
к.э.н., доцент

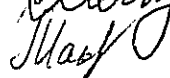

Д.Р. Макеева

Проректор по информационным технологиям
к.т.н.



А.Ю. Майданов

Проректор по международному сотрудничеству и интеграции в образовательное сообщество

к.п.с.н., доцент



Н.В. Васина

Проректор по внеучебной и воспитательной работе



Н.В. Омельницкая

Проректор по безопасности и режиму



А.П. Федоров

Проректор по административно-хозяйственной работе



Е.С. Каспарян

Проректор по экономике и финансам



Т.П. Горина

Ученый секретарь

к.э.н., доцент

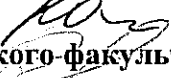

Т.Ю. Колгушкина

Декан информационно-технологического факультета

к.т.н., доцент



В.М. Привалов

Декан финансово-экономического факультета

к.п.н., доцент



С.В. Баширова

Декан факультета управления и социально-гуманитарного образования

к.э.н., доцент



В.Г. Алексахина

Декан факультета заочного обучения

к.и.н., доцент



А.В. Новичков

Декан факультета по работе с иностранными студентами



О.Ю. Аренд

Директор института дополнительного образования

к.э.н.



Н.А. Качалов

Директор колледжа космического машиностроения и технологий



Т.Б. Кучерова

Директор техникума технологий и дизайна

 Т.Е. Ковалева

Начальник управления по подготовке кадров высшей квалификации
к.э.н., доцент

 М.Д. Джамалдинова

Начальник управления по персоналу и общим вопросам

 С.Н. Панферова

Главный бухгалтер

 Т.А. Ермохина

Начальник учебно-методического управления

 Т.В. Тришкина

Начальник планово-финансового и договорного управления

 И.В. Исаева

Начальник юридического отдела

 С.В. Смorchков

Заведующая библиотекой

 Л.Г. Полубелова

Ответственный секретарь приемной комиссии

 В.Н. Малушина

Секретарь комиссии:

Начальник управления диагностики и совершенствования
качества образования

 А.Г. Ивченко

Приложения к Отчету
по результатам самообследования
Государственного бюджетного
образовательного учреждения
высшего профессионального образования
Московской области
«Финансово-технологическая академия»
за 2013 год

г. Королев
2014 год

СОДЕРЖАНИЕ

Приложение 1.0. Перечень основных документов образовательного учреждения	5
Приложение 1.0. Структура академии	8
Приложение 2.0. Контингент студентов ГБОУ ВПО МО «Финансово-технологическая академия»	9
Приложение 2.1. Распределение студентов по специальностям (очное обучение)	10
Приложение 2.2. Распределение студентов по направлениям подготовки бакалавров (очное обучение)	12
Приложение 2.3. Распределение студентов по направлениям подготовки магистров (очное обучение)	15
Приложение 2.4. Распределение студентов по специальностям и направлениям подготовки бакалавров (заочное обучение)	16
Приложение 2.5. Распределение студентов по специальностям (заочное обучение)	17
Приложение 2.6. Распределение студентов заочного обучения по направлениям подготовки бакалавров	19
Приложение 2.7. Распределение студентов заочного обучения по направлениям подготовки бакалавров (классическая форма заочного обучения)	20
Приложение 2.8. Распределение студентов по специальностям (очное обучение) Среднее профессиональное образование	21
Приложение 2.9. Распределение студентов по специальностям (заочное обучение) Среднее профессиональное образование	23
Приложение 2.10. Распределение аспирантов по специальностям подготовки научных работников	25
Приложение 2.11. Прием на обучение в ГБОУ ВПО МО «ФТА»	27
Приложение 2.12. Итоги приема по результатам ЕГЭ	30
Приложение 2.13. Движение контингента студентов	32
Приложение 2.14. Контингент выпускников ГБОУ ВПО МО «ФТА» 2013года	33
Приложение 2.15. Перечень направлений подготовки и специальностей высшего и среднего профессионального образования, реализуемых Государственным бюджетным образовательным учреждением высшего профессионального образования Московской области «Финансово-технологическая академия»	34
Приложение 2.16. Выполнение графика учебного процесса (Специалитет в соответствии с ГОС ВПО)	41
Приложение 2.17. Выполнение графика учебного процесса (Специалитет в соответствии с ФГОС ВПО)	44
Приложение 2.18. Выполнение графика учебного процесса (Бакалавриат в соответствии с ФГОС ВПО)	45

Приложение 2.19. Выполнение графика учебного процесса (Магистратура в соответствии с ФГОС ВПО)	48
Приложение 2.20. Соответствие содержания подготовки требованиям ГОС ВПО	50
Приложение 2.21. Соответствие содержания подготовки требованиям ФГОС ВПО	52
Приложение 2.22. Соответствие содержания подготовки требованиям ФГОС ВПО (Бакалавриат)	53
Приложение 2.23. Соответствие содержания подготовки требованиям ФГОС ВПО (Магистратура)	55
Приложение 2.24. Перечень направлений подготовки и специальностей высшего и среднего профессионального образования, реализуемых Государственным бюджетным образовательным учреждением высшего профессионального образования Московской области «Финансово-технологическая академия»	57
Приложение 2.25. Результаты сдачи летней сессии	64
Приложение 2.26. Результаты сдачи зимней сессии	66
Приложение 2.27. Результаты сдачи зимней сессии (среднее профессиональное образование)	68
Приложение 2.28. Результаты сдачи междисциплинарного экзамена	69
Приложение 2.29. Результаты сдачи междисциплинарного экзамена (СПО)	71
Приложение 2.30. Результаты защиты выпускной квалификационной работы	73
Приложение 2.31. Результаты защиты выпускной квалификационной работы (СПО)	75
Приложение 2.32. Сведения о программах дополнительного образования	77
Приложение 2.33. Сведения о трудоустройстве выпускников	79
Приложение 2.34. Потребность в специалистах с высшим образованием на предприятиях, расположенных на территории г. Королев Московской области	80
Приложение 2.35. Информационное обеспечение	83
Приложение 2.36. Информационное обслуживание и другие характеристики библиотеки (включая библиотеки общежитий)	86
Приложение 2.37. Формирование библиотечного фонда (включая библиотечный фонд общежитий)	88
Приложение 2.38. Обеспечение образовательного процесса электронно-библиотечной системой	90
Приложение 2.39. Распределение численности основного персонала	92
Приложение 2.40. Распределение численности внешних совместителей	94
Приложение 2.41. Распределение персонала по полу и возрасту	96

Приложение 4.1. Научно-исследовательские работы, выполненные ГБОУ ВПОМО «Финансово-технологическая академия» в 2013 году	98
Приложение 4.2. Научно-исследовательская работа студентов	102
Приложение 4.3. Сведения о монографиях, изданных за 2013 год	103
Приложение 4.4. Сведения об учебниках и учебных пособиях, изданных за 2013 год	105
Приложение 4.5. Сведения об издательской активности ППС	112
Приложение 4.6. Издательская активность профессорско-преподавательского состава	113
Приложение 4.7. Подготовка научных кадров высшей квалификации за 2013 год.	117
Приложение 4.7.1. Список защитившихся в Диссертационном совете Д 800.030.01 за 2013 год.	118
Приложение 5.1. Сведения об иностранных студентах	119
Приложение 6.1. Финансово-экономическая деятельность. Распределение объема средств организации по источникам их получения и видам деятельности	121
Приложение 6.2. Расходы организации	122
Приложение 6.3. Сведения о заработной плате работников	123
Приложение 6.4. Обобщенные сведения о численности обучающихся	124
Приложение 6.5. Сведения о выплате обучающимся стипендий и других форм материальной поддержки (ВПО)	125
Приложение 6.6. Сведения о выплате обучающимся стипендий и других форм материальной поддержки (СПО)	126
Приложение 7.1. Количество зданий, в которых расположена ГБОУ ВПО МО «Финансово-технологическая академия	127
Приложение 7.2. Сведения об обеспеченности образовательного процесса специализированным и лабораторным оборудованием	128

**Перечень
основных документов
образовательного учреждения**

№№ п/п	Наименование документа	Реквизиты	Срок действия	Примечание
1	2	3	4	5
1.	Устав Государственного образовательного учреждения высшего профессионального образования Московской области «Финансово-технологическая академия»	Утвержден приказом Министра Финансов Московской области (№ 53 от 10.05.2012 года)	Не определен	Зарегистрирован Межрайонной инспекцией ФНС № 2 по Московской области 21.05.2012 года
2.	Изменения в Устав Государственного образовательного учреждения высшего профессионального образования Московской области «Финансово-технологическая академия»	Утвержден приказом Министра Финансов Московской области (№ 36 от 21.03.2013 года)	Не определен	Зарегистрирован Межрайонной инспекцией ФНС № 2 по Московской области 01.04.2013 года
3.	Изменения в Устав Государственного образовательного учреждения высшего профессионального образования Московской области «Финансово-технологическая академия»	Утвержден приказом Министра образования Московской области (№ 155 от 21.05.2014 года)	Не определен	Зарегистрирован Межрайонной инспекцией ФНС № 2 по Московской области 30.01.2014 года
4.	Свидетельство о внесении записи в Единый государственный реестр юридических лиц	Серия 50 № 13107822 ОГРН 1035003350821 Регистрационный № 2125018025724 от 21.05.2012 года	Не определен	
5.	Свидетельство о постановке на учет в налоговом органе	Серия 50 № 013107823 от 30.07.1998 года	Не определен	ИНН 5018051823 КПП 501801001 ОГРН 1035003350821
6.	Лицензия на осуществление образовательной деятельности	Серия 90Л01 № 0000815 Регистрационный № 0758 от 07.06.2013 года	бессрочно	Распоряжение №1690-06 от 07.06.2013 года
7.	Приложение № 1.1 к Лицензии на осуществление образовательной деятельности Серия 90Л01 № 0000815 Регистрационный № 0758 от 07.06.2013 года	Серия 90П01 № 0009349 - 0009359	бессрочно	Распоряжение №1690-06 от 07.06.2013 года
8.	Свидетельство о государственной аккредитации	Серия 90А01 № 000794 Регистрационный № 0736 от 04.07.2013 года	22.06.2016 г.	

1	2	3	4	5
9.	Приложение № 1 к Свидетельству о государственной аккредитации Серия 90А01 № 000794 Регистрационный № 0736 от 04.07.2013 года	Серия 90А01 № 0004892 - 0004894	22.06.2016 г.	Приказ № 1934 от 20.07.2010 г. Приказ № 2591 от 23.12.2011 г. Приказ № 821 от 25.06.2012 г. Приказ № 2999 от 29.06.2012 г. Приказ № 330а от 01.04.2013 г. Распоряжение №1992-06 от 04.07.2013 года
10.	Свидетельство о государственной регистрации права	Серия 50 НБ № 250942 от 13.04.2007 года	Не определен	
11.	Свидетельство о государственной регистрации права	Серия 50 НБ № 250942 от 13.04.2007 года	Не определен	
12.	Свидетельство о государственной регистрации права	Серия 50АЕН № 397526 от 12.07.2013 года	Не определен	
13.	Свидетельство о государственной регистрации права	Серия 50АЕН № 827943 от 17.10.2013 года	Не определен	
14.	Свидетельство о государственной регистрации права	Серия 50АЕН № 829336 от 31.10.2013 года	Не определен	
15.	Свидетельство о государственной регистрации права	Серия 50А3Н № 132436 от 10.01.2014 года	Не определен	
16.	Свидетельство о государственной регистрации права	Серия 50А3Н № 132766 от 11.02.2014 года	Не определен	
17.	Заключение о соответствии объекта защиты обязательным требованиям пожарной безопасности	0045 № 0686, регистрационный № 160 – ГПН – 2 – 3 - 6 от 22.12.2010 года	Не определен.	
18.	Санитарно- эпидемиологическое заключение	№ 50.19.05.000.М.000100.04.10 от 13.04.2010 года № 1730385	Не определен.	
19.	Санитарно- эпидемиологическое заключение	№ 50.19.05.000.М.000101.04.10 от 13.04.2010 года № 1730386	Не определен.	

1	2	3	4	5
20.	Санитарно-эпидемиологическое заключение	№ 50.19.01.000.М.000448.12.10 от 23.12.2010 года № 1985845	Не определен.	
21.	Санитарно-эпидемиологическое заключение	№ 50.19.01.000.М.000449.12.10 от 23.12.2010 года № 1985846	Не определен.	
22.	Санитарно-эпидемиологическое заключение	№ 50.19.01.000.М.000104.04.10 от 13.04.2010 года № 1730389	Не определен.	
23.	Договор аренды недвижимого муниципального имущества	№ 26/МОУ от 24.06.2010 года	30.05.2015 г.	
24.	Договор аренды недвижимого муниципального имущества	№ 27/МОУ от 24.06.2010 года	30.05.2015 г.	
25.	Договор аренды недвижимого муниципального имущества	№ 28/МОУ от 24.06.2010 года	30.05.2015 г.	
26.	Договор на оказание услуг по медицинскому обслуживанию обучающихся	№ 210/КИ-08 от 01.09.2008 года	31.12.2015 г.	
27.	Договор на оказание услуг по предоставлению мест проведения учебно-тренировочных занятий для обучающихся	№ 212/КИ-08 от 01.09.2008 года	31.12.2015 г.	
28.	Договор на буфетное обслуживание	№ 75/КИ-10 от 05.05.2010 года	31.12.2015 г.	

Секретарь комиссии

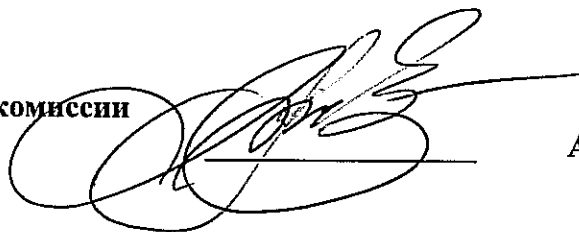

А.Г. Ивченко

**Контингент
студентов ГБОУ ВПО МО «Финансово-технологическая академия»**

	Очное				Очно-заочное				Заочное				Приведенный контингент				Примечание
	Всего	%	Бюджет	Внебюджет	Всего	%	Бюджет	Внебюджет	Всего	%	Бюджет	Внебюджет	Всего	%	Бюджет	Внебюджет	
1	2	3	4	5	6	7	8	9	10	11	12	13	14	15	16	17	18
	Высшее образование																
Бакалавриат	1068	66,1	653	415	39	81,5	4	35	866	68,2	74	792	1164,3	66,4	661,4	502,9	
Специалитет	479	29,6	388	91	9	18,5	0	9	403	31,8	77	326	521,4	29,7	395,7	125,7	
Магистратура	69	4,3	62	7	0	0	0	0	0	0	0	0	69	3,9	69	0	
Итого	1616		1103	513	48		4	44	1269		151	1118	1754,7		1126,1	628,6	
	100		68,3	31,7	100		8,3	91,7	100		11,9	88,1	100		64,2	35,8	
	Среднее профессиональное образование																
На базе ОО	233	16,1	197	36	0	0	0	0	118	23,3	118	0	244,8	16,3	208,8	36	
На базе СО	1214	83,9	777	437	0	0	0	388	76,7	269	269	119	1252,8	83,7	803,9	448,9	
Итого	1447		974	473	0	0	0	506		387	387	119	1497,6		1012,7	484,9	
	100		67,3	32,7	0	0	0	100		76,5	76,5	23,5	100		67,6	32,4	
Аспирантура	69	61,6	62	7	0	0	0	43	38,4	41	41	2	73,3		69	4,3	
Совскатели	8																
Итого																	

Секретарь комиссии



А.Г. Ивченко

РАСПРЕДЕЛЕНИЕ
студентов по специальностям
(очное обучение)

Специальность	Курс	Всего	Бюджет		Внебюджет
			Всего	Целевики	
1	2		3	4	5
030301.65 Психология	4 курс	13	13	0	0
	5 курс	12	10	0	2
	ИТОГО	25	23	0	2
080105.65 Финансы и кредит	4 курс	19	16	0	3
	5 курс	25	21	0	4
	ИТОГО	44	37	0	7
080109.65 Бухгалтерский учет, анализ и аудит	4 курс	21	19	0	2
	5 курс	10	8	0	2
	ИТОГО	31	27	0	4
080116.65 Математические методы в экономике	4 курс	15	15	0	0
	5 курс	15	15	0	0
	ИТОГО	30	30	0	0
080502.65 Экономика и управление на предприятии (М)	4 курс	18	16	0	2
	5 курс	18	16	0	2
	ИТОГО	36	32	0	4
080502.65 Экономика и управление на предприятии (ТОП)	4 курс	22	18	0	4
	5 курс	17	9	0	8
	ИТОГО	39	27	0	12
080502.65 Экономика и управление на предприятии (ГХ)	4 курс	17	17	0	0
	5 курс	16	14	0	2
	ИТОГО	33	31	0	2
080504.65 Государственное и муниципальное управление	4 курс	29	26	0	3
	5 курс	43	32	0	11
	ИТОГО	72	58	0	14
080507.65 Менеджмент организации	4 курс	20	18	0	2
	5 курс	15	11	0	4
	ИТОГО	35	29	0	6
080801.65 Прикладная информатика (по областям)	4 курс	0	0	0	0
	5 курс	19	16	0	3
	ИТОГО	19	16	0	3

1	2	3	4	4	6
090103,65 Организация и технология защиты информации	4 курс	16	16	0	0
	5 курс	13	12	0	1
	ИТОГО	29	28	0	1
220201,65 Управление и информатика в технических системах	4 курс	10	10	0	0
	5 курс	9	7	0	2
	ИТОГО	19	17	0	2
220501,65 Управление качеством	4 курс	7	7	0	0
	5 курс	11	9	0	2
	ИТОГО	18	16	0	2
036401,65 Таможенное дело	1 курс	49	17	0	32
	2 курс	0	0	0	0
	3 курс	0	0	0	0
	4 курс	0	0	0	0
	5 курс	0	0	0	0
	ИТОГО	49	17	0	32
ВСЕГО		479	388	0	91

Секретарь комиссии

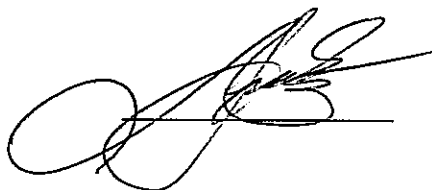

А.Г. Ивченко

РАСПРЕДЕЛЕНИЕ
студентов по направлениям подготовки бакалавров
(очное обучение)

Направление подготовки	Курс	Всего	Бюджет		Внебюджет
			Всего	Целевики	
1	2	3	4	5	6
030300.62 Психология	1 курс	22	15	0	7
	2 курс	15	14	0	1
	3 курс	13	12	0	1
	4 курс	0	0	0	0
	ИТОГО	50	41	0	9
040100.62 Социология	1 курс	22	15	0	7
	2 курс	24	15	0	9
	3 курс	15	14	0	1
	4 курс	11	11	0	0
	ИТОГО	72	55	0	17
080100.62 Экономика (финансы и кредит)	1 курс	75	16	0	59
	2 курс	45	16	0	29
	3 курс	33	27	0	6
	4 курс	0	0	0	0
	ИТОГО	153	59	0	94
080100.62 Экономика (бух. учет)	1 курс	41	22	0	19
	2 курс	16	10	0	6
	3 курс	25	17	0	8
	4 курс	0	0	0	0
	ИТОГО	82	49	0	33
080100.62 Экономика (бух. учет-сокращенное)	1 курс	0	0	0	0
	2 курс	9	8	0	1
	3 курс	11	9	0	2
	4 курс	0	0	0	0
	ИТОГО	20	17	0	3
080100.62 Экономика (банк. дело)	1 курс	23	12	0	11
	2 курс	0	0	0	0
	3 курс	0	0	0	0
	4 курс	0	0	0	0
	ИТОГО	23	12	0	11
080100.62 Экономика (банк. дело-сокращенное)	1 курс	0	0	0	0
	2 курс	13	11	0	2
	3 курс	0	0	0	0
	4 курс	0	0	0	0
	ИТОГО	13	11	0	2

1	2	3	4	5	6
080100.62 Экономика (ЭПО)	1 курс	26	12	0	14
	2 курс	34	15	0	19
	3 курс	27	22	0	5
	4 курс	0	0	0	0
	ИТОГО	87	49	0	38
080100.62 Экономика (оценка недвижимости)	1 курс	0	0	0	0
	2 курс	0	0	0	0
	3 курс	15	13	0	2
	4 курс	0	0	0	0
	ИТОГО	15	13	0	2
080100.62 Экономика (мировая экономика)	1 курс	25	13	0	12
	2 курс	28	19	0	9
	3 курс	0	0	0	0
	4 курс	0	0	0	0
	ИТОГО	53	32	0	21
080200.62 Менеджмент	1 курс	37	15	0	22
	2 курс	38	14	0	24
	3 курс	28	21	0	7
	4 курс	0	0	0	0
	ИТОГО	103	50	0	53
081100.62 Государственное и муниципальное управление	1 курс	71	15	0	56
	2 курс	64	24	0	40
	3 курс	25	21	0	4
	4 курс	0	0	0	0
	ИТОГО	160	60	0	100
090900.62 Информационная безопасность	1 курс	20	12	0	8
	2 курс	15	15	0	0
	3 курс	13	12	0	1
	4 курс	0	0	0	0
	ИТОГО	48	39	0	9
100700.62 Торговое дело	1 курс	16	5	0	11
	2 курс	0	0	0	0
	3 курс	10	10	0	0
	4 курс	0	0	0	0
	ИТОГО	26	15	0	11
221400.62 Управление качеством	1 курс	15	15	0	0
	2 курс	15	15	0	0
	3 курс	13	13	0	0
	4 курс	0	0	0	0
	ИТОГО	43	43	0	0
220400.62 Управление в технических системах	1 курс	12	12	0	0
	2 курс	14	13	0	1
	3 курс	17	16	0	1
	4 курс	0	0	0	0
	ИТОГО	43	41	0	2
222000.62 Инноватика	1 курс	15	15	0	0
	2 курс	16	15	0	1
	3 курс	0	0	0	0
	4 курс	0	0	0	0
	ИТОГО	31	30	0	1
230400.62 Информационные системы и технологии	1 курс	18	12	0	6
	2 курс	16	15	0	1
	3 курс	0	0	0	0
	4 курс	0	0	0	0
	ИТОГО	34	27	0	7

1	2	3	4	5	6
230700.62 Прикладная информатика	1 курс	15	11	0	4
	2 курс	12	12	0	0
	3 курс	9	9	0	0
	4 курс	10	10	0	0
	ИТОГО	12	10	0	2
ВСЕГО		1068	653	0	415

Секретарь комиссии

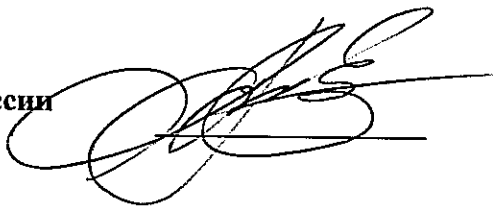

А.Г. Ивченко

РАСПРЕДЕЛЕНИЕ
студентов по направлениям подготовки магистров
(очное обучение)

Направление подготовки	Курс	Всего	Бюджет		Внебюджет
			Всего	Целевики	
1	2		3	4	5
072500.68 Дизайн	1 курс	3	2	0	1
	2 курс	0	0	0	0
	ИТОГО	3	2	0	1
080100.68 Экономика	1 курс	5	5	0	0
	2 курс	6	6	0	0
	ИТОГО	11	11	0	0
080200.68 Менеджмент	1 курс	3	3	0	0
	2 курс	3	3	0	0
	ИТОГО	6	6	0	0
080300.68 Финансы и кредит	1 курс	7	5	0	2
	2 курс	6	6	0	0
	ИТОГО	13	11	0	2
081100.68 Государственное и муниципальное управление	1 курс	7	5	0	2
	2 курс	5	5	0	0
	ИТОГО	12	10	0	2
090900.68 Информационная безопасность	1 курс	3	3	0	0
	2 курс	3	3	0	0
	ИТОГО	6	6	0	0
221400.68 Управление качеством	1 курс	6	4	0	2
	2 курс	4	4	0	0
	ИТОГО	10	8	0	2
230700.68 Прикладная информатика	1 курс	3	3	0	0
	2 курс	5	5	0	0
	ИТОГО	8	8	0	0
ВСЕГО		69	62	0	7

Секретарь комиссии

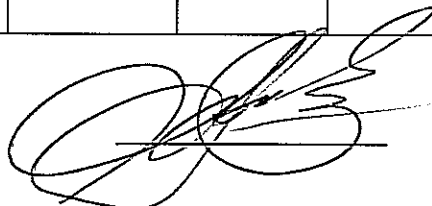

А.Г. Ивченко

РАСПРЕДЕЛЕНИЕ
студентов по специальностям и
направлениям подготовки бакалавров
(заочное обучение)

Специальность	Курс	Всего	Бюджет		Внебюджет
			Всего	Целевики	
1	2		3	4	5
090900.62 Информационная безопасность	1 курс	12	0	0	12
	2 курс	11	0	0	11
	3 курс	16	4	0	12
	4 курс	0	0	0	0
	ИТОГО	39	4	0	35
090103.65 Организация и технология защиты информации	4 курс	0	0	0	0
	5 курс	9	0	0	9
	6 курс	0	0	0	0
	ИТОГО	9	0	0	9
Всего		48	4	0	44

Секретарь комиссии

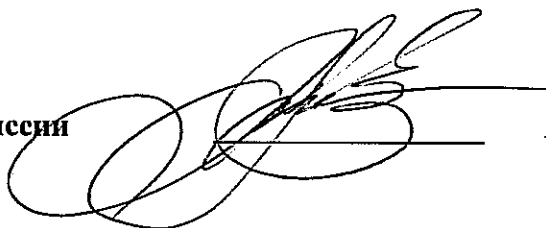

А.Г. Ивченко

РАСПРЕДЕЛЕНИЕ
студентов по специальностям
(заочное обучение)

Специальность	Курс	Всего	Бюджет		Внебюджет
			Всего	Целевики	
1	2		3	4	5
030301.65 Психология	4 курс	21	4	0	17
	5 курс	10	1	0	9
	6 курс	14	0	0	14
	ИТОГО	45	5	0	40
080105.65 Финансы и кредит	4 курс	29	8	0	21
	5 курс	18	4	0	14
	6 курс	30	5	0	25
	ИТОГО	77	17	0	60
080109.65 Бухгалтерский учет, анализ и аудит	4 курс	23	4	0	19
	5 курс	12	1	0	11
	6 курс	21	4	0	17
	ИТОГО	56	9	0	47
080502.65 Экономика и управление на предприятии (М)	4 курс	7	3	0	4
	5 курс	13	7	0	6
	6 курс	0	0	0	0
	ИТОГО	20	10	0	10
080502.65 Экономика и управление на предприятии (ТОП)	4 курс	0	0	0	0
	5 курс	9	0	0	9
	6 курс	0	0	0	0
	ИТОГО	9	0	0	9
080504.65 Государственное и муниципальное управление	4 курс	14	4	0	10
	5 курс	25	10	0	15
	6 курс	23	5	0	18
	ИТОГО	62	19	0	43
080507.65 Менеджмент организации	4 курс	28	2	0	26
	5 курс	17	1	0	16
	6 курс	29	1	0	28
	ИТОГО	74	4	0	70
080801.65 Прикладная информатика (по областям)	4 курс				
	5 курс	9	1	0	8
	6 курс	11	2	0	9
	ИТОГО	20	3	0	17
220501.65 Управление качеством	4 курс	15	4	0	11
	5 курс	6	2	0	4
	6 курс	19	4	0	15
	ИТОГО	40	10	0	30
Всего		403	77	0	326

Секретарь комиссии

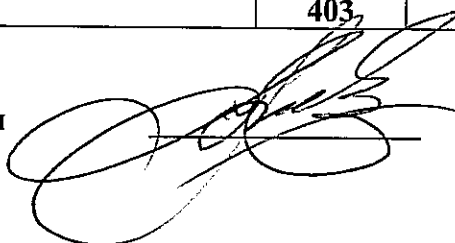

А.Г. Ивченко

РАСПРЕДЕЛЕНИЕ
студентов заочного обучения
по направлениям подготовки бакалавров

Направление подготовки	Курс	Всего	Бюджет		Внебюджет
			Всего	Целевики	
1	2	3	4	5	6
030300.62 Психология	1 курс	12	0	0	12
	2 курс	14	0	0	14
	3 курс	24	0	0	24
	4 курс	0	0	0	0
	ИТОГО	50	0	0	50
080100.62 Экономика (Бух. учет)	1 курс	33	5	0	28
	2 курс	24	7	0	17
	3 курс	29	4	0	25
	4 курс	0	0	0	0
	ИТОГО	86	16	0	70
080100.62 Экономика (Экономика ПнО)	1 курс	10	5	0	5
	2 курс	10	7	0	3
	3 курс	14	5	0	9
	4 курс	0	0	0	0
	ИТОГО	34	17	0	17
080100.62 Экономика (Финансы и кредит)	1 курс	41	5	0	36
	2 курс	31	5	0	26
	3 курс	24	4	0	20
	4 курс	0	0	0	0
	ИТОГО	96	14	0	82
Экономика	ВСЕГО	216	47	0	169
080200.62 Менеджмент	1 курс	19	0	0	19
	2 курс	24	2	0	22
	3 курс	12	0	0	12
	4 курс	0	0	0	0
	ИТОГО	55	2	0	53
081100.62 Государственное и муниципальное управление	1 курс	33	5	0	28
	2 курс	26	4	0	22
	3 курс	24	6	0	18
	4 курс	0	0	0	0
	ИТОГО	83	15	0	68
221400.62 Управление качеством	1 курс	33	5	0	28
	2 курс	19	5	0	14
	3 курс	0	0	0	0
	4 курс	0	0	0	0
	ИТОГО	52	10	0	42
230400.62 Информационные системы и технологии	1 курс	23	0	0	23
	2 курс	6	0	0	6
	3 курс	0	0	0	0
	4 курс	0	0	0	0
	ИТОГО	29	0	0	29

	1	2	3	4	5	6
Всего			485	74	0	411

Секретарь комиссии

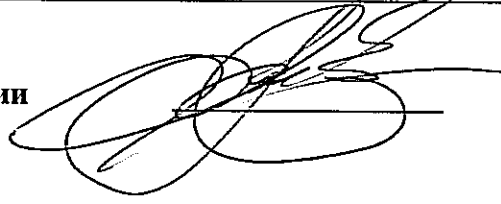

А.Г. Ивченко

РАСПРЕДЕЛЕНИЕ
студентов заочного обучения
по направлениям подготовки бакалавров
(классическая форма заочного обучения)

Направление подготовки	Курс	Всего	Бюджет		Внебюджет
			Всего	Целевики	
1	2	3	4	5	6
080100.62 Экономика	1 курс	42	0	0	42
	2 курс	100	0	0	100
	3 курс	69	0	0	69
	4 курс	51	0	0	51
	ИТОГО	262	0	0	262
080100.62 Экономика (финансы и кредит)	1 курс	21	0	0	21
	2 курс	0	0	0	0
	3 курс	0	0	0	0
	4 курс	0	0	0	0
	ИТОГО	21	0	0	21
080200.62 Менеджмент	1 курс	10	0	0	10
	2 курс	30	0	0	30
	3 курс	15	0	0	15
	4 курс	8	0	0	8
	ИТОГО	63	0	0	63
221400.62 Управление качеством	1 курс	10	0	0	10
	2 курс	0	0	0	0
	3 курс	0	0	0	0
	4 курс	25	0	0	25
	ИТОГО	35	0	0	35
Всего		381	0	0	381

Секретарь комиссии

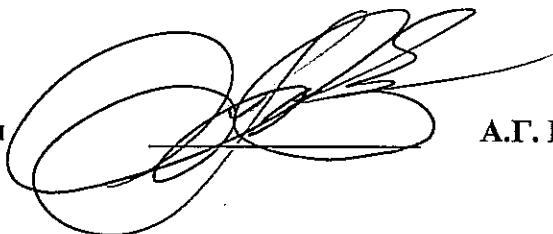

А.Г. Ивченко

РАСПРЕДЕЛЕНИЕ
студентов по специальностям
(очное обучение)
Среднее профессиональное образование

Специальность	Уровень	Всего	Бюджет		Внебюджет
			Всего	Целевики	
1	2	3	4	5	6
030912 Право и организация социального обеспечения	На базе ООО	0	0	0	0
	На базе СОО	92	0	0	92
	Итого	92	0	0	0
072501 Дизайн (по отраслям)	На базе ООО	111	77	0	34
	На базе СОО	38	19	0	19
	Итого	149	96	0	53
080110 Банковское дело	На базе ООО	52	51	0	1
	На базе СОО	13	12	0	1
	Итого	65	63	0	2
080114 Экономика и бухгалтерский учет (по отраслям)	На базе ООО	5	4	0	1
	На базе СОО	91	15	0	76
	Итого	96	19	0	77
100701 Коммерция (по отраслям)	На базе ООО	34	0	0	0
	На базе СОО	0	0	0	0
	Итого	34	0	0	0
151901 Технология машиностроения	На базе ООО	0	0	0	0
	На базе СОО	190	188	0	2
	Итого	190	188	0	2
160108 Производство летательных аппаратов	На базе ООО	0	0	0	0
	На базе СОО	204	198	0	6
	Итого	204	198	0	6
190631 Техническое обслуживание и ремонт автомобильного транспорта	На базе ООО	0	0	0	0
	На базе СОО	43	0	0	43
	Итого	43	0	0	43
201001 Биотехнические и медицинские аппараты и системы	На базе ООО	0	0	0	0
	На базе СОО	112	109	0	3
	Итого	112	109	0	3
210418 Радиотехнические комплексы и системы управления космических летательных аппаратов	На базе ООО	0	0	0	0
	На базе СОО	180	177	0	3
	Итого	180	177	0	3
220703 Автоматизация технологических процессов и производств (по отраслям)	На базе ООО	0	0	0	0
	На базе СОО	19	19	0	0
	Итого	19	19	0	0
230115 Программирование в компьютерных системах	На базе ООО	0	0	0	0
	На базе СОО	136	0	0	128
	Итого	136	0	0	128
230401 Информационные системы (по отраслям)	На базе ООО	0	0	0	0
	На базе СОО	86	22	0	64
	Итого	86	22	0	64

1	2	3	4	5	6
262019 Конструирование, моделирование и технология швейных изделий	На базе ООО	31	31	0	0
	На базе СОО	10	10	0	0
	Итого	41	41	0	0
Всего	На базе ООО	233	197	0	36
	На базе СОО	1214	777	0	437
	Итого	1447	974	0	473

Секретарь комиссии

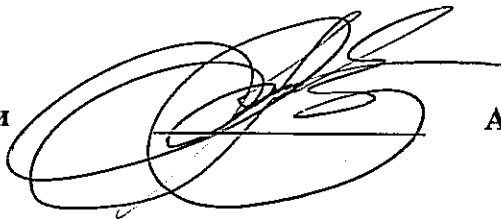

А.Г. Ивченко

**РАСПРЕДЕЛЕНИЕ
студентов по специальностям
(заочное обучение)
Среднее профессиональное образование**

Специальность	Уровень	Всего	Бюджет		Внебюджет
			Всего	Целевики	
1	2	3	4	5	6
030912 Право и организация социального обеспечения	На базе ООО	0	0	0	0
	На базе СОО	17	0	0	17
	Итого	17	0	0	17
080110 Банковское дело	На базе ООО	0	0	0	0
	На базе СОО	43	43	0	0
	Итого	43	43	0	0
080114 Экономика и бухгалтерский учет (по отраслям)	На базе ООО	14	14	0	0
	На базе СОО	45	32	0	13
	Итого	59	46	0	13
080501 Менеджмент (по отраслям)	На базе ООО	18	18	0	0
	На базе СОО	6	0	0	6
	Итого	24	18	0	6
100126 Сервис домашнего и коммунального хозяйства	На базе ООО	0	0	0	0
	На базе СОО	12	12	0	0
	Итого	12	12	0	0
100701 Коммерция (по отраслям)	На базе ООО	24	24	0	0
	На базе СОО	41	40	0	1
	Итого	65	64	0	1
151901 Технология машиностроения	На базе ООО	0	0	0	0
	На базе СОО	30	0	0	30
	Итого	30	0	0	30
190631 Техническое обслуживание и ремонт автомобильного транспорта	На базе ООО	18	0	0	18
	На базе СОО	0	0	0	0
	Итого	18	0	0	18
230115 Программирование в компьютерных системах	На базе ООО	0	0	0	0
	На базе СОО	15	0	0	15
	Итого	15	0	0	15
260901 Технология швейных изделий	На базе ООО	22	22	0	0
	На базе СОО	16	16	0	0
	Итого	38	38	0	0
260903 Моделирование и конструирование швейных изделий	На базе ООО	0	0	0	0
	На базе СОО	64	63	0	1
	Итого	64	63	0	1
262019 Конструирование, моделирование и технология швейных изделий	На базе ООО	40	40	0	0
	На базе СОО	64	63	0	1
	Итого	104	103	0	1
270802 Строительство и эксплуатация зданий и сооружений	На базе ООО	0	0	0	0
	На базе СОО	4	0	0	4
	Итого	4	0	0	4

1	2	3	4	5	6
270843 Монтаж, наладка и эксплуатация электрооборудования промышленных и гражданских зданий	На базе ООО	0	0	0	0
	На базе СОО	13	0	0	13
	Итого	13	0	0	13
Всего	На базе ООО	118	118	0	0
	На базе СОО	388	269	0	119
	Итого	506	387	0	119

Секретарь комиссии

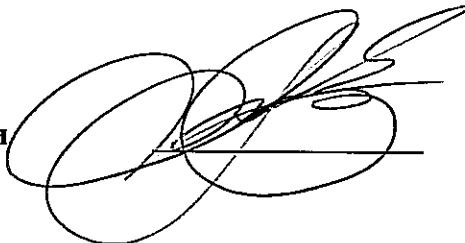

А.Г. Ивченко

**РАСПРЕДЕЛЕНИЕ
аспирантов по специальностям
подготовки научных работников**

Направление подготовки	Курс	Всего	Очное			Заочное		
			Всего	Бюджет	Внебюджет	Всего	Бюджет	Внебюджет
1	2	3	4	5	6	7	8	9
05.02.23 «Стандартизация и управление качеством продукции»	1 год	6	2	2	0	4	3	1
	2 год	4	2	1	1	2	2	0
	3 год	2	2	2	0	0	0	0
	4 год	3	0	0	0	3	3	0
	ИТОГО	15	6	5	1	9	8	1
05.13.01 «Системный анализ, управление и обработка информации»	1 год	0	0	0	0	0	0	0
	2 год	0	0	0	0	0	0	0
	3 год	4	4	4	0	0	0	0
	4 год	0	0	0	0	0	0	0
	ИТОГО	4	4	4	0	0	0	0
05.13.17 «Теоретические основы информатики»	1 год	4	4	4	0	0	0	0
	2 год	0	0	0	0	0	0	0
	3 год	4	4	4	0	0	0	0
	4 год	0	0	0	0	0	0	0
	ИТОГО	8	8	8	0	0	0	0
08.00.05 «Экономика и управление народным хозяйством»	1 год	17	11	8	3	6	6	0
	2 год	18	13	12	1	5	5	0
	3 год	17	10	10	0	7	7	0
	4 год	7	0	0	0	7	7	0
	ИТОГО	59	34	30	4	25	25	0
08.00.10 «Финансы, денежное обращение и кредит»	1 год	7	7	5	2	0	0	0
	2 год	0	0	0	0	0	0	0
	3 год	2	2	2	0	0	0	0
	4 год	0	0	0	0	0	0	0
	ИТОГО	9	9	7	2	0	0	0
08.00.12 «Бухгалтерский учет, статистика»	1 год	0	0	0	0	0	0	0
	2 год	0	0	0	0	0	0	0
	3 год	10	4	4	0	6	5	1
	4 год	2	0	0	0	2	2	0
	ИТОГО	12	4	4	0	8	7	1
19.00.03 «Психология труда, инженерная психология, эргономика»	1 год	0	0	0	0	0	0	0
	2 год	3	2	2	0	1	1	0
	3 год	0	0	0	0	0	0	0
	4 год	0	0	0	0	0	0	0
	ИТОГО	3	2	2	0	1	1	0
22.00.08 «Социология управления»	1 год	1	1	1	0	0	0	0
	2 год	1	1	1	0	0	0	0
	3 год	0	0	0	0	0	0	0
	4 год	0	0	0	0	0	0	0
	ИТОГО	2	2	2	0	0	0	0

1	2	3	4	5	6	7	8	9
Всего		112	69	62	7	43	41	2

Составитель: 8 человек

(5 человек - кафедра Экономики, человек - кафедра ФЭА, 1 человек - кафедра УКиС, 1 человек - кафедра БУА)

Секретарь комиссии

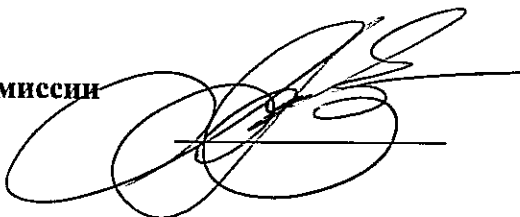

А.Г. Ивченко

**Прием на обучение
в ГБОУ ВПО МО «ФТА»**

Код	Специальность	Всего подано заявлений	Всего принято	2013-2014 учебный год					
				Очное			Заочное		
				Всего	бюджет	внебюджет	Всего	бюджет	внебюджет
1	2	3	4	5	6	7	8	9	10
Высшее образование									
Специалитет									
160400	Проектирование, производство и эксплуатация ракет и ракетно-космических комплексов	45	0	0	0	0	0	0	0
036401	Таможенное дело	100	49	49	17	32	0	0	0
Бакалавриат									
030300	Психология	83	31	21	15	6	10	0	10
040100	Социология	187	15	15	15	0	0	0	0
072500	Дизайн	0	0	0	0	0	0	0	0
080100	Экономика	1232	245	190	75	115	55	15	40
080200	Менеджмент	425	61	37	15	22	24	0	24
081100	Государственное и муниципальное управление	513	96	71	15	56	25	5	20
090900	Информационная безопасность	124	26	20	12	8	6	0	6
100700	Торговое дело	99	17	17	5	12	0	0	0
220400	Управление техническими системами ^в	84	12	12	12	0	0	0	0
221400	Управление качеством	126	40	15	15	0	25	5	20
222000	Инноватика	89	15	15	15	0	0	0	0
230400	Информационные системы и технологии	122	18	18	12	6	0	0	0

1	2	3	4	5	6	7	8	9	10
230700	Прикладная информатика	142	43	18	12	6	25	0	25
Магистратура									
072500	Дизайн	5	3	3	2	1	0	0	0
080100	Экономика	11	5	5	5	0	0	0	0
080200	Менеджмент	7	3	3	3	0	0	0	0
080300	Финансы и кредит	15	7	7	5	2	0	0	0
081100	Государственное и муниципальное управление	12	6	6	5	1	0	0	0
090900	Информационная безопасность	8	3	3	3	0	0	0	0
221400	Управление качеством	13	6	6	4	2	0	0	0
230700	Прикладная информатика	7	3	3	3	0	0	0	0
Аспирантура									
05.02.23	Стандартизация и управление качеством продукции		6	2	2	0	4	3	1
05.13.01	Системный анализ, управление и обработка информации (по отраслям)		0	0	0	0	0	0	0
05.13.17	Теоретические основы информатики		4	4	4	0	0	0	0
08.00.05	Экономика и управление (по отраслям и сферам деятельности)		17	11	8	3	6	6	0
08.00.10	Финансы, денежные обращения и кредит		7	7	5	2	0	0	0
08.00.12	Бухгалтерский учет, статистика		0	0	0	0	0	0	0
19.00.03	Психология труда, инженерная психология, эргономика		0	0	0	0	0	0	0
22.00.08	Социология управления		1	1	1	0	0	0	0
Среднее профессиональное образование									
030912	Право и организация социального обеспечения	38	33	33	0	33	0	0	0
072501	Дизайн (по отраслям)	66	62	48	39	9	14	14	0
080110	Банковское дело	76	68	42	41	1	26	26	0
080114	Экономика и бухгалтерский учет	41	31	31	9	23	0	0	0

1	2	3	4	5	6	7	8	9	10
080118	Страхование (по отраслям)	0	0	0	0	0	0	0	0
100126	Сервис домашнего и коммунального хозяйства	11	10	0	0	0	10	10	0
100701	Коммерция (по отраслям)	62	55	34	34	0	21	20	1
151901	Технология машиностроения	58	56	56	55	1	0	0	0
160108	Производство летательных аппаратов	63	60	60	57	3	0	0	0
201001	Биотехнические и медицинские аппараты и системы	35	32	32	31	1	0	0	0
210418	Радиотехнические комплексы и системы управления космических летательных аппаратов	57	55	55	55	0	0	0	0
230115	Программирование в компьютерных системах	61	58	58	10	48	0	0	0
230401	Информационные системы (по отраслям)	27	25	25	10	15	0	0	0
262019	Конструирование, моделирование и технология швейных изделий	37	34	15	15	0	19	19	0

Секретарь комиссии

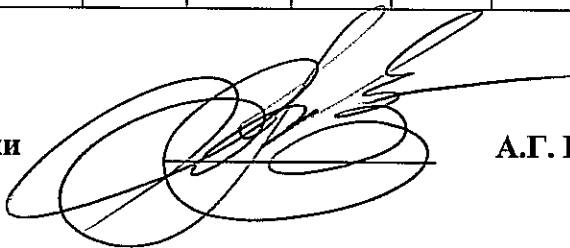

А.Г. Ивченко

**Итоги приема
по результатам ЕГЭ**

Специальность (направление подготовки)		Всего принято	Бюджет	Внебюджет	Общий средний балл	Средний балл
Код	Наименование					
1	2	3	4	5	6	7
080100.62	Экономика (финансы и кредит)	75	16	59	185.0	61.75
080100.62	Экономика (бухгалтерский учет)	41	22	19	196.4	65.50
080100.62	Экономика (банковское дело)	23	12	11	194.7	65.00
080100.62	Экономика (экономика предприятий и организаций)	25	12	13	194.0	65.00
080100.62	Экономика (мировая экономика)	25	13	12	197.7	66.00
100700.62	Торговое дело	16	5	11	193.3	64.50
ИТОГО по ФЭФ		205	80	125	193.5	64.625
080200.62	Менеджмент	37	15	22	187.6	62.50
081100.62	Государственное и муниципальное управление	71	15	56	184.0	61.40
221400.62	Управление качеством	15	15	0	183.4	61.10
222000.62	Инноватика	15	15	0	139.0	46.30
036401.65	Таможенное дело	49	17	32	251.8	83.90
ИТОГО по ФИУ		187	77	110	189.2	63.04
090900.62	Информационная безопасность	19	12	7	188.9	62.90
220400.62	Управление в технических системах	12	12	0	156.6	52.20
230200.62	Информационные системы и технологии	18	12	6	180.0	60.00
230700.62	Прикладная информатика	15	12	3	182.2	60.70
ИТОГО по ИТФ		64	48	16	176.9	58.95

1	2	3	4	5	6	7
030300.62	Психология	20	15	5	186.0	62.15
040100.62	Социология	22	15	7	196.6	65.50
ИТОГО по СГФ		42	30	12	191.3	63.825
ИТОГО		498	235	263	187.725	62.61

Секретарь комиссии



А.Г. Ивченко

**Движение
контингента студентов**

	Всего	2013 год					Всего	Факультет заочного обучения	Подразделения СПО (заочная форма обучения)
		Очная форма обучения							
		Всего	Инженерно-технологический факультет	Факультет УСГО	Финансово-экономический факультет	Подразделения СПО			
1	2				3		4	5	
Убыло:									
По неуспеваемости	281	135	22	28	24	61	146	109	37
По состоянию здоровья	2	0	0	0	0	0	2	2	0
По собственному желанию	115	67	2	3	6	56	48	24	24
В связи с переводом	120	115	1	11	15	88	5	5	0
По иным причинам	9	4	1	1	1	1	5	5	0
Всего	527	321	26	43	46	206	206	145	61
Прибыло:									
Восстановлены в академии	127	28	11	5	9	3	99	97	2
Приняты в связи с переводом	110	67	2	4	3	58	43	11	32
Всего	237	95	13	9	12	61	142	108	34

Секретарь комиссии

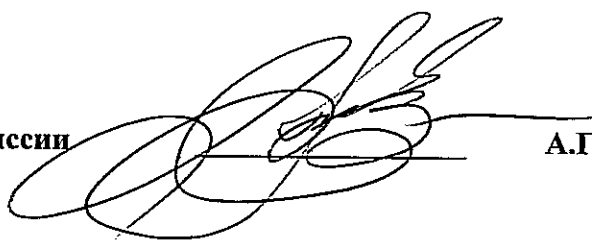

А.Г. Ивченко

**Контингент
выпускников ГБОУ ВПО МО «ФТА»
2013года**

Факультет	Всего	Диплом	Диплом с отличием
1	2	3	4
Высшее профессиональное образование			
Специалитет			
ФЗО	299	247	52
ИТФ	61	46	15
СГФ	22	19	3
ФЭФ	96	78	18
ФИУ	71	51	20
Всего	549	441	108
Магистратура			
ИТФ	7	3	4
ФЭФ	11	7	4
ФИУ	4	4	0
всего	22	14	8
Среднее профессиональное образование			
Техникум (ТТД)			
всего	129	103	26
Колледж (КККМТ)			
всего	428	366	62

Секретарь комиссии

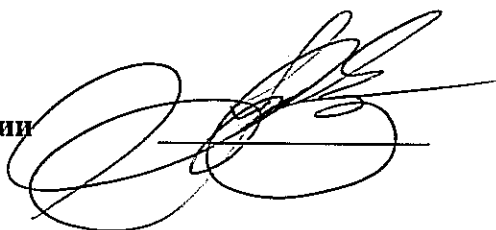

А.Г. Ивченко

**Перечень
направлений подготовки и специальностей
высшего и среднего профессионального образования, реализуемых
Государственным бюджетным образовательным учреждением
высшего профессионального образования
Московской области «Финансово-технологическая академия»**

№№ п/п	Код	Наименование специальности, направления подготовки	Квалификация	Год начала подготовки	Государственная аккредитация
1	2	3	4	5	6
Реализуются в соответствии с ГОС ВПО					
1.	030301	Психология	Психолог, преподаватель психологии	2006	2011
2.	080105	Финансы и кредит	Экономист	2005	2011
3.	080109	Бухгалтерский учет, анализ и аудит	Экономист	2002	2011
4.	080116	Математические методы в экономике	Экономист-математик	2006	2011
5.	080502	Экономика и управление на предприятии (по отраслям)	Экономист-менеджер	2000	2011
6.	080504	Государственное и муниципальное управление	Менеджер	2002	2011

1	2	3	4	5	6
7.	080507	Менеджмент организации	Менеджер	2002	2011
8.	080801	Прикладная информатика (по областям)	Информатик (по областям)	2003	2011
9.	090103	Организация и технология защиты информации	Специалист по защите информации	2005	2011
10.	220201	Управление и информатика в технических системах	Инженер	2004	2011
11.	220501	Управление качеством	Инженер-менеджер	1999	2011
Реализуются в соответствии с ФГОС ВПО					
Специалист					
1.	036401	Таможенное дело	Специалист	2013	2018
2.	160400	Проектирование, производство и эксплуатация ракет и ракетно-космических комплексов	Специалист	2014	2019
Бакалавриат					
1.	010400	Прикладная математика и информатика	бакалавр	2014	2011
2.	030300	Психология	Бакалавр	2010	2011
3.	040100	Социология	Бакалавр	2010	2014
4.	072500	Дизайн	бакалавр	2014	2018
5.	080100	Экономика	Бакалавр	2010	2011

1	2	3	4	5	6
6.	080200	Менеджмент	Бакалавр	2010	2011
7.	081100	Государственное и муниципальное управление	Бакалавр	2010	2011
8.	090900	Информационная безопасность	Бакалавр	2010	2011
9.	100700	Торговое дело	Бакалавр	2010	2015
10.	220100	Системный анализ и управление	бакалавр	2010	2011
11.	220400	Управление в технических системах	Бакалавр	2010	2011
12.	221400	Управление качеством	Бакалавр	2010	2011
13.	221700	Стандартизация и метрология	Бакалавр	2010	2011
14.	222000	Инноватика	Бакалавр	2010	2011
15.	230400	Информационные системы и технологии	Бакалавр	2010	2011
16.	230700	Прикладная информатика	Бакалавр	2010	2011
		Магистратура			
1.	030300	Психология	Магистр	2012	2014
2.	040100	Социология	Магистр	2014	2016
3.	072500	Дизайн	Магистр	2013	2015
4.	080100	Экономика	Магистр	2011	2013

1	2	3	4	5	6
5.	080200	Менеджмент	Магистр	2011	2013
6.	080300	Финансы и кредит	Магистр	2011	2013
7.	081100	Государственное и муниципальное управление	Магистр	2011	2013
8.	090900	Информационная безопасность	Магистр	2012	2014
9.	221400	Управление качеством	Магистр	2012	2014
10.	230700	Прикладная информатика	Магистр	2011	2013
Аспирантура					
1.	05.02.23	Стандартизация и управление качеством продукции	кандидат наук	2009	2012
2.	05.13.01	Системный анализ, управление и обработка информации (по отраслям)	кандидат наук	2009	2012
3.	05.13.17	Теоретические основы информатики	кандидат наук	2013	2016
4.	08.00.05	Экономика и управление (по отраслям и сферам деятельности в т.ч.: экономика, организация и управление предприятиями, отраслями, комплексами; управление инновациями; экономика предпринимательства)	кандидат наук	2006	2012
5.	08.00.10	Финансы, денежные обращения и кредит	кандидат наук	2009	2012
6.	08.00.12	Бухгалтерский учет, статистика	кандидат наук	2010	2012

1	2	3	4	5	6
7.	17.00.06	Техническая эстетика и дизайн	кандидат наук	2014	2017
8.	19.00.03	Психология труда, инженерная психология, эргономика	кандидат наук	2013	2016
9.	22.00.08	Социология управления	кандидат наук	2013	2016
Среднее профессиональное образование					
1.	030912	Право и организация социального обеспечения	Юрист	2010	2011
2.	072501	Дизайн (по отраслям)	Дизайнер	2010	2011
3.	080110	Банковское дело	Специалист банковского дела	2010	2011
4.	080114	Экономика и бухгалтерский учет	Бухгалтер	2010	2011
5.	080118	Страховое дело (по отраслям)	Специалист страхового дела	2010	2011
6.	090905	Организация и технология защиты информации	Техник по защите информации	2010	2018
7.	100126	Сервис домашнего и коммунального хозяйства	Специалист по домашнему и коммунальному хозяйству	2010	2011
8.	100701	Коммерция (по отраслям)	Менеджер по продажам	2010	2011
9.	151901	Технология машиностроения	Техник Специалист по технологии машиностроения	2010	2011

1	2	3	4	5	6
10.	160108	Производство летательных аппаратов	Техник Специалист производства летательных аппаратов	2010	2011
11.	190631	Техническое обслуживание и ремонт автомобильного транспорта	Техник Старший техник	2010	2011
12.	201001	Биотехнические и медицинские аппараты и системы	Техник	2010	2011
13.	201016	Протезно-ортопедическая и реабилитационная техника	Техник	2010	2011
14.	210418	Радиотехнические комплексы и системы управления космических летательных аппаратов	Радиотехник Старший радиотехник	2010	2011
15.	220703	Автоматизация технологических процессов и производств (по отраслям)	Техник Старший техник	2010	2011
16.	230115	Программирование в компьютерных системах	Техник-программист	2010	2011
17.	230401	Информационные системы (по отраслям)	Программист Техник по информационным системам	2010	2011
18.	262019	Конструирование, моделирование и технология швейных изделий	Технолог-конструктор	2010	2011
19.	270802	Строительство и эксплуатация зданий и сооружений	Техник Старший техник	2010	2011

1	2	3	4	5	6
20.	270802	Строительство и эксплуатация зданий и сооружений	Техник Старший техник	2010	2011

Секретарь комиссии

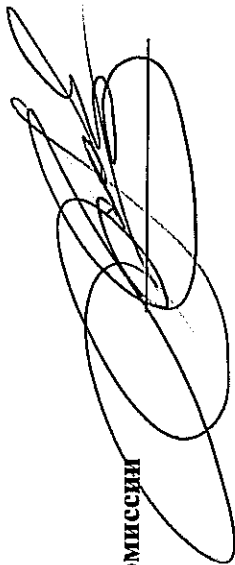

А.Г. Ивченко

**Выполнение
графика учебного процесса
(Специалитет в соответствии с ГОС ВПО)**

№ п/п	Код специальности	Наименование специальности	Выполнение графика учебного процесса		Теоретическое обучение		Практики: (неделя)		Учебная практика (неделя)		Производственная практика (неделя)		Продвиженная практика (неделя)		Экзаменационные сессии (неделя)		Итоговая государственная аттестация (неделя)		Каникулы включеная отпуск (неделя)		Отпуск после окончания вуза (неделя)		Средняя нагрузка студентов аудиторная (час/неделя)		Количество лицензий в образовательной программе	
			По ГОС	Фактически	По ГОС	Фактически	По ГОС	Фактически	По ГОС	Фактически	По ГОС	Фактически	По ГОС	Фактически	По ГОС	Фактически	По ГОС	Фактически	По ГОС	Фактически	По ГОС	Фактически	По ГОС	Фактически		
1	2	3	4	5	6	7	8	9	10	11	12	13	14	15	16	17	18	19	20	21	22	23	24	25	26	
1.	030301	Психология	260	260	180	180	25	25	3	3	12	12	10	10	-	27	13	13	42	42	8	8	32	31,4	63	
2.	080105	Финансы и кредит	260	260	186	186	12	16	-	2	4	6	8	8	-	33	12	12	50	50	8	8	27	27	49	
3.	080109	Бухгалтерский учет, анализ и аудит	260	260	186	153	16	16	-	6	-	2	-	8	-	33	11	12	47	47	8	8	27	27	60	
4.	080116	Математические методы в экономике	260	260	189	189	20	20	4	10	-	6	4	4	-	36	17	17	34	34	4	4	27	26,6	54	

1	2	3	4	5	6	7	8	9	10	11	12	13	14	15	16	17	18	19	20	21	22	23	24	25	26
5.	080502	Экономика и управление на предприятии (по отраслям)	260	260	183	182	16	16	6	4	4	4	6	8	-	29	14	16	47	46	8	8	27	27	68
6.	080504	Государственное и муниципальное управление	260	260	182	182	16	16	2	3	6	7	8	6	-	29	12	16	50	50	8	8	27	253	52
7.	080507	Менеджмент организации	260	260	182	182	16	16	2	3	6	7	8	6	-	29	12	16	50	50	8	8	27	27	66
8.	080801	Прикладная информатика (по областям)	260	260	181	179	18	20	-	6	4	4	14	10	-	28	16	16	34	45	4	7	27	26,8	62
9.	090103	Организация и технология защиты информации	256	256	190	182	12	16	-	6	-	4	-	6	-	29	14	16	40	46	8	8	27	27	57
10.	220201	Управление и информатика в технических системах	260	260	153	153	10	16	-	6	4	4	6	6	-	29	16	16	38	46	8	8	27	24,7	62

1	2	3	4	5	6	7	8	9	10	11	12	13	14	15	16	17	18	19	20	21	22	23	24	25	26
11.	220501	Управление качеством	260	260	171	188	14	14	4	4	6	6	4	4	-	35	16	16	38	42	8	8	27	258	59

Секретарь комиссии

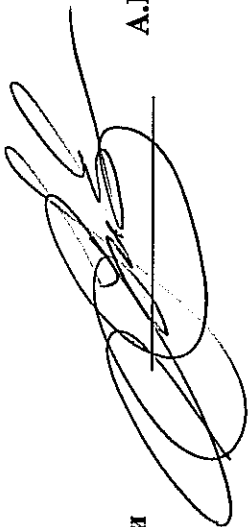

А.Г. Ивченко

**Выполнение
графика учебного процесса
(Специалитет в соответствии с ФГОС ВПО)**

№ п/п	Код специальности (направления подготовки)	Наименование специальности (направления подготовки)	Выполнение графика учебного процесса												Количество дисциплин в образовательной программе																																																																																																																																																																																																																																																																																																																																																																																																																																																																																																																																																																																																																																																																																																																																																																																																																																																																																																																																																																																																																								
			Общая трудоемкость ООП (з.е.):		Трудоемкость ООП по очной форме в год		Трудоемкость гуманитарного цикла (з.е.)		Трудоемкость математического и естественнонауч. цикла (з.е.)		Трудоемкость профессионального цикла (з.е.)		Практики и научно-исследовательская работа (з.е.)		Итоговая государственная аттестация (з.е.)		Экзаменационные сессии (неделя)		Каникулы (неделя)		Максимальный объем учебной нагрузки (час/в неделю)		Средняя нагрузка студентов аудиторная (час/в неделю)																																																																																																																																																																																																																																																																																																																																																																																																																																																																																																																																																																																																																																																																																																																																																																																																																																																																																																																																																																																																																
1	2	3	4	5	6	7	8	9	10	11	12	13	14	15	16	17	18	19	20	21	22	23	24	25	26	27	28	29	30	31	32	33	34	35	36	37	38	39	40	41	42	43	44	45	46	47	48	49	50	51	52	53	54	55	56	57	58	59	60	61	62	63	64	65	66	67	68	69	70	71	72	73	74	75	76	77	78	79	80	81	82	83	84	85	86	87	88	89	90	91	92	93	94	95	96	97	98	99	100	101	102	103	104	105	106	107	108	109	110	111	112	113	114	115	116	117	118	119	120	121	122	123	124	125	126	127	128	129	130	131	132	133	134	135	136	137	138	139	140	141	142	143	144	145	146	147	148	149	150	151	152	153	154	155	156	157	158	159	160	161	162	163	164	165	166	167	168	169	170	171	172	173	174	175	176	177	178	179	180	181	182	183	184	185	186	187	188	189	190	191	192	193	194	195	196	197	198	199	200	201	202	203	204	205	206	207	208	209	210	211	212	213	214	215	216	217	218	219	220	221	222	223	224	225	226	227	228	229	230	231	232	233	234	235	236	237	238	239	240	241	242	243	244	245	246	247	248	249	250	251	252	253	254	255	256	257	258	259	260	261	262	263	264	265	266	267	268	269	270	271	272	273	274	275	276	277	278	279	280	281	282	283	284	285	286	287	288	289	290	291	292	293	294	295	296	297	298	299	300	301	302	303	304	305	306	307	308	309	310	311	312	313	314	315	316	317	318	319	320	321	322	323	324	325	326	327	328	329	330	331	332	333	334	335	336	337	338	339	340	341	342	343	344	345	346	347	348	349	350	351	352	353	354	355	356	357	358	359	360	361	362	363	364	365	366	367	368	369	370	371	372	373	374	375	376	377	378	379	380	381	382	383	384	385	386	387	388	389	390	391	392	393	394	395	396	397	398	399	400	401	402	403	404	405	406	407	408	409	410	411	412	413	414	415	416	417	418	419	420	421	422	423	424	425	426	427	428	429	430	431	432	433	434	435	436	437	438	439	440	441	442	443	444	445	446	447	448	449	450	451	452	453	454	455	456	457	458	459	460	461	462	463	464	465	466	467	468	469	470	471	472	473	474	475	476	477	478	479	480	481	482	483	484	485	486	487	488	489	490	491	492	493	494	495	496	497	498	499	500	501	502	503	504	505	506	507	508	509	510	511	512	513	514	515	516	517	518	519	520	521	522	523	524	525	526	527	528	529	530	531	532	533	534	535	536	537	538	539	540	541	542	543	544	545	546	547	548	549	550	551	552	553	554	555	556	557	558	559	560	561	562	563	564	565	566	567	568	569	570	571	572	573	574	575	576	577	578	579	580	581	582	583	584	585	586	587	588	589	590	591	592	593	594	595	596	597	598	599	600	601	602	603	604	605	606	607	608	609	610	611	612	613	614	615	616	617	618	619	620	621	622	623	624	625	626	627	628	629	630	631	632	633	634	635	636	637	638	639	640	641	642	643	644	645	646	647	648	649	650	651	652	653	654	655	656	657	658	659	660	661	662	663	664	665	666	667	668	669	670	671	672	673	674	675	676	677	678	679	680	681	682	683	684	685	686	687	688	689	690	691	692	693	694	695	696	697	698	699	700	701	702	703	704	705	706	707	708	709	710	711	712	713	714	715	716	717	718	719	720	721	722	723	724	725	726	727	728	729	730	731	732	733	734	735	736	737	738	739	740	741	742	743	744	745	746	747	748	749	750	751	752	753	754	755	756	757	758	759	760	761	762	763	764	765	766	767	768	769	770	771	772	773	774	775	776	777	778	779	780	781	782	783	784	785	786	787	788	789	790	791	792	793	794	795	796	797	798	799	800	801	802	803	804	805	806	807	808	809	810	811	812	813	814	815	816	817	818	819	820	821	822	823	824	825	826	827	828	829	830	831	832	833	834	835	836	837	838	839	840	841	842	843	844	845	846	847	848	849	850	851	852	853	854	855	856	857	858	859	860	861	862	863	864	865	866	867	868	869	870	871	872	873	874	875	876	877	878	879	880	881	882	883	884	885	886	887	888	889	890	891	892	893	894	895	896	897	898	899	900	901	902	903	904	905	906	907	908	909	910	911	912	913	914	915	916	917	918	919	920	921	922	923	924	925	926	927	928	929	930	931	932	933	934	935	936	937	938	939	940	941	942	943	944	945	946	947	948	949	950	951	952	953	954	955	956	957	958	959	960	961	962	963	964	965	966	967	968	969	970	971	972	973	974	975	976	977	978	979	980	981	982	983	984	985	986	987	988	989	990	991	992	993	994	995	996	997	998	999	1000



А.Г. Ивченко

Секретарь комиссии

**Выполнение
графика учебного процесса
(Бакалавриат в соответствии с ФГОС ВПО)**

№ №/ п/п	Код направления подготовки	Наименование направления подготовки	Выполнение графика учебного процесса												Количество дисциплин в образовательной программе										
			Общая трудоемкость ООП (з.е.):	Трудоемкость ООП по очной форме в год	Трудоемкость Гуманитарного, социального, цикла (з.е.)	Трудоемкость математического и естественнонауч. цикла (з.е.)	Трудоемкость профессионального цикла (з.е.)	Практики и научно- исследовательская работа (з.е.)	Итоговая государственная аттестация (з.е.)	Экзаменационные сессии (неделя)	Каникулы (неделя)	Максимальный объем учебной нагрузки (час/в неделю)	Средняя нагрузка студентов аудиторная (час/в неделю)												
1	2	3	4	5	6	7	8	9	10	11	12	13	14	15	16	17	18	19	20	21	22	23	24	25	26
1.	010400	Прикладная математика и информатика	240	240	60	60	38- 40	38	20- 23	22	140- 148	148	17	18	10	12	-	29	28- 40	30	54	51	28	24,9	67
2.	030300	Психология	240	240	60	60	38- 41	41	29- 34	34	139- 147	139	9-12	12	9-12	12	-	31	28- 40	32	54	52,1	27	23	55
3.	040100	Социология	240	240	60	60	38- 41	41	29- 34	34	139- 147	139	9-12	12	9-12	12	-	31	28- 40	32	54	52,1	27	23	55
4.	072500	Дизайн	-	-	-	-	-	-	-	-	-	-	-	-	-	-	-	-	-	-	-	-	-	-	-
5.	080100	Экономика	240	240	60	60	38- 48	44	40- 50	40	130- 140	130	8-12	12	12	12	-	31	28- 40	34	54	50,9	27	23,8	53

1	2	3	4	5	6	7	8	9	10	11	12	13	14	15	16	17	18	19	20	21	22	23	24	25	26
6.	080200	Менеджмент	240	240	60	60	38-48	34-44	34-44	37	134-138	136	6-10	9	12	12	-	32	28-40	35	54	50	27	24,7	52
7.	081100	Государственное и муниципальное управление	240	240	60	60	56	56	33	33	131	131	12	12	6	6	-	33	28-40	34	54	51,3	27	22,6	61
8.	090900	Информационная безопасность	240	240	60	60	32-36	34	55-65	55	117-128	125	12-15	12	12	12	-	32	28-40	33	54	51,8	27-32	27,5	59
9.	100700	Торговое дело	240	240	60	60	50-56	52	30-36	33	125-135	132	12-15	12	9	9	-	32	28-40	35	54	50,9	27	24,1	55
10.	220100	Системный анализ и управление	-	-	-	-	-	-	-	-	-	-	-	-	-	-	-	-	-	-	-	-	-	-	-
11.	220400	Управление в технических системах	240	240	60	60	30-40	34	65-75	65	105-115	115	12-15	12	12	12	-	32	28-40	33	54	52,3	32	23,7	58
12.	221400	Управление качеством	240	240	60	60	40-44	41	52-56	56	111-119	117	12	12	12-15	12	-	32	28-40	33	54	49,9	27	24,4	54
13.	221700	Стандартизация и метрология	-	-	-	-	-	-	-	-	-	-	-	-	-	-	-	-	-	-	-	-	-	-	-
14.	222000	Инноватика	240	240	60	60	35-45	41	65-75	67	100-110	109	10-16	12	10	9	-	33	28-40	34	54	49,8	24	24	55
15.	230400	Информационные системы и технологии	240	240	60	60	27-37	29	59-69	66	115-125	122	7-10	9	12	12	-	32	28-40	35	54	50,5	27	24,7	54

1	2	3	4	5	6	7	8	9	10	11	12	13	14	15	16	17	18	19	20	21	22	23	24	25	26
16.	230700	Прикладная информатика	240	240	60	60	30-40	34	65-75	75	95-105	105	12-15	12-15	12	12	-	32	28-40	33	54	51	27	245	52



Секретарь комиссии

А.Г. Ивченко

**Выполнение
графика учебного процесса
(Магистратура в соответствии с ФГОС ВПО)**

№ п/п	Код направления подготовки	Наименование направления подготовки	Выполнение графика учебного процесса												Количество дисциплин в образовательной программе										
			Общая трудоемкость ООП (з.е.);	Трудоемкость ООП по очной форме в год	Трудоемкость общенаучного цикла (з.е.)	Трудоемкость математического и естественнонауч. цикла (з.е.)	Трудоемкость профессионального цикла (з.е.)	Практики и научно-исследовательская работа (з.е.)	Итоговая государственная аттестация (з.е.)	Экзменационные сессии (неделя)	Каникулы (неделя)	Максимальный объем учебной нагрузки (час/в неделю)	Средняя нагрузка студентов аудиторная (час/в неделю)												
1	2	3	4	5	6	7	8	9	10	11	12	13	14	15	16	17	18	19	20	21	22	23	24	25	26
1.	030300	Психология	-	-	-	-	-	-	-	-	-	-	-	-	-	-	-	-	-	-	-	-	-	-	-
2.	040100	Социология	-	-	-	-	-	-	-	-	-	-	-	-	-	-	-	-	-	-	-	-	-	-	-
3.	072500	Дизайн	-	-	-	-	-	-	-	-	-	-	-	-	-	-	-	-	-	-	-	-	-	-	-
4.	080100	Экономика	120	120	60	60	10-20	12	-	-	40-50	45	45-50	60	10-15	15	-	8	14-20	14	54	16	16	19	19
5.	080200	Менеджмент	120	120	60	60	5-15	15	-	-	45-55	47	45-55	57	5-15	15	-	9	14-20	15	54	16	16	21	21
6.	080300	Финансы и кредит	120	120	60	60	9-18	11	-	-	42-51	49	45-50	57	10-15	15	-	10	14-20	14	54	18	18	23	23
7.	081100	Государственное и муниципальное управление	120	120	60	60	20	20	-	-	40	40	30	54	30	30	-	9	14-20	15	54	24	24	19	19

1	2	3	4	5	6	7	8	9	10	11	12	13	14	15	16	17	18	19	20	21	22	23	24	25	26
8.	090900	Информационная безопасность	120	120	60	60	22-26	25	3-7		33-37	35	48-52	57	9-13	12	-	6	14-20	16	54	53,9	27	20,8	24
9.	221400	Управление качеством	120	120	60	60	10-14	11	-		45-50	49	45-48	57	12-15	15	-	6	14-20	17	54	52,7	14	15,5	22
10.	230700	Прикладная информатика	120	120	60	60	25-35	26	-		25-35	34	45	57	15	15	-	9	14-20	15	54		27		18

Секретарь комиссии

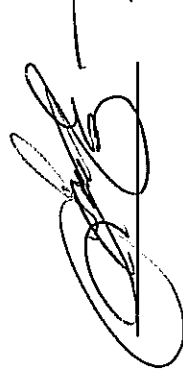

А.Г. Ивченко

Соответствие содержания подготовки требованиям ГОС ВПО

№ п/п	Специальность		Соответствие содержанию подготовки требованиям ГОС								
	Код	Наименование	Объем в часах (всего)		Основная образовательная программа	Рабочий учебный план	Программы дисциплин	Учебно-информационное обеспечение	Учебно-лабораторная база	Общая оценка подготовки	
			По ГОС ВПО	По учебному плану							
1.	030301	Психология	9250	8950	Не предусмотрено	Соотв-вует	Соотв-вует	Соотв-вует	Соотв-вует	Соотв-вует	Соотв-вует требованиям ГОС
2.	080105	Финансы и кредит	8208	7758	Не предусмотрено	Соотв-вует	Соотв-вует	Соотв-вует	Соотв-вует	Соотв-вует	Соотв-вует требованиям ГОС
3.	080109	Бухгалтерский учет, анализ и аудит	9280	8640	Не предусмотрено	Соотв-вует	Соотв-вует	Соотв-вует	Соотв-вует	Соотв-вует	Соотв-вует требованиям ГОС
4.	080116	Математические методы в экономике	8208	8208	Не предусмотрено	Соотв-вует	Соотв-вует	Соотв-вует	Соотв-вует	Соотв-вует	Соотв-вует требованиям ГОС
5.	080502	Экономика и управление на предприятии (по отраслям)	10746	10232	Не предусмотрено	Соотв-вует	Соотв-вует	Соотв-вует	Соотв-вует	Соотв-вует	Соотв-вует требованиям ГОС
6.	080504	Государственное и муниципальное управление	8208	8208	Не предусмотрено	Соотв-вует	Соотв-вует	Соотв-вует	Соотв-вует	Соотв-вует	Соотв-вует требованиям ГОС
7.	080507	Менеджмент организации	8208	8208	Не предусмотрено	Соотв-вует	Соотв-вует	Соотв-вует	Соотв-вует	Соотв-вует	Соотв-вует требованиям ГОС
8.	080801	Прикладная информатика (по областям)	8262	8252	Не предусмотрено	Соотв-вует	Соотв-вует	Соотв-вует	Соотв-вует	Соотв-вует	Соотв-вует требованиям ГОС

9.	090103	Организация и технология защиты информации	8260	8100	Не предусмотрено	Соотв-вует	Соотв-вует	Соотв-вует	Соотв-вует	Соотв-вует требованиям ГОС
10.	220201	Управление и информатика в технических системах	8262	8262	Не предусмотрено	Соотв-вует	Соотв-вует	Соотв-вует	Соотв-вует	Соотв-вует требованиям ГОС
11.	220501	Управление качеством	8262	8262	Не предусмотрено	Соотв-вует	Соотв-вует	Соотв-вует	Соотв-вует	Соотв-вует требованиям ГОС

Секретарь комиссии

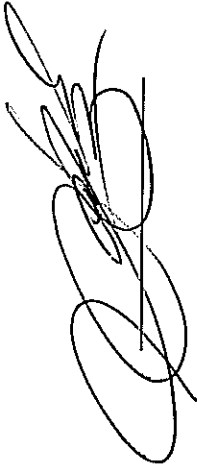

А.Г. Ивченко

**Соответствие
содержания подготовки требованиям
ФГОС ВПО**

№ п/п	Специальность	Соответствие содержанию подготовки требованиям ГОС									
		Код	Наименование	Объем в часах (всего)		Основная программа	Рабочий учебный план	Программы дисциплин	Учебно-информационное обеспечение	Учебно-лабораторная база	Общая оценка содержания подготовки
				По ГОС ВПО	По учебному плану						
1.	036401	Таможенное дело		11128	11128	Соответствует	Соответствует	Соответствует	Соответствует	Соответствует	Соответствует требованиям ФГОС
2.	160400	Проектирование, производство и эксплуатация ракет и ракетно-космических комплексов		-	-	Соответствует	Соответствует	Соответствует	Соответствует	Соответствует	Соответствует требованиям ФГОС



Секретарь комиссии

А.Г. Ивченко

**Соответствие
содержания подготовки требованиям
ФГОС ВПО
(Бакалавриат)**

№ п/п	Направление подготовки		Соответствие содержанию подготовки требованиям ГОС										
	Код	Наименование	Объем в часах (всего)		Основная образовательная программа	Рабочий учебный план	Программы дисциплин	Учебно-информационное обеспечение	Учебно-лабораторная база	Общая оценка содержания подготовки			
			по ГОС ВПО	по учебному плану									
1	2	3	4	5	6	7	8	9	10	11			
1.	010400	Прикладная информатика и математика	-	-	-	-	-	-	-	-			
2.	030300	Психология	8968	8968	Соотв-вует	Соотв-вует	Соотв-вует	Соотв-вует	Соотв-вует	Соотв-вует требованиям ГОС			
3.	040100	Социология	8968	8968	Соотв-вует	Соотв-вует	Соотв-вует	Соотв-вует	Соотв-вует	Соотв-вует требованиям ГОС			
4.	072500	Дизайн	-	-	-	-	-	-	-	-			
5.	080100	Экономика	8968	8968	Соотв-вует	Соотв-вует	Соотв-вует	Соотв-вует	Соотв-вует	Соотв-вует требованиям ГОС			
6.	080200	Менеджмент	8968	8968	Соотв-вует	Соотв-вует	Соотв-вует	Соотв-вует	Соотв-вует	Соотв-вует требованиям ГОС			
7.	081100	Государственное и муниципальное управление	8968	8968	Соотв-вует	Соотв-вует	Соотв-вует	Соотв-вует	Соотв-вует	Соотв-вует требованиям ГОС			

**Соответствие
содержания подготовки требованиям
ФГОС ВПО
(Магистратура)**

№ п/п	Направление подготовки		Соответствие содержанию подготовки требованиям ГОС										
	Код	Наименование	По ГОС ВПО	По учебному плану	Основная образовательная программа	Рабочий учебный план	Программы дисциплин	Учебно-информационное обеспечение	Учебно-лабораторная база	Общая оценка содержания подготовки			
1	2	3	4	5	6	7	8	9	10	11			
1.	030300	Психология	-	-	-	-	-	-	-	-			
2.	040100	Социология	-	-	-	-	-	-	-	-			
3.	072500	Дизайн	-	-	-	-	-	-	-	-			
4.	080100	Экономика	4320	4320	Соотв.-увет	Соотв.-увет	Соотв.-увет	Соотв.-увет	Соотв.-увет	Соотв.-увет требованиям ГОС			
5.	080200	Менеджмент	4320	4320	Соотв.-увет	Соотв.-увет	Соотв.-увет	Соотв.-увет	Соотв.-увет	Соотв.-увет требованиям ГОС			
6.	080300	Финансы и кредит	4320	4320	Соотв.-увет	Соотв.-увет	Соотв.-увет	Соотв.-увет	Соотв.-увет	Соотв.-увет требованиям ГОС			
7.	081100	Государственное и муниципальное управление	4320	4320	Соотв.-увет	Соотв.-увет	Соотв.-увет	Соотв.-увет	Соотв.-увет	Соотв.-увет требованиям ГОС			

1	2	3	4320	4320	Соответствует	Соответствует	Соответствует	Соответствует	Соответствует	Соответствует требованиям ГОС
8.	090900	Информационная безопасность	4320	4320	Соответствует	Соответствует	Соответствует	Соответствует	Соответствует	Соответствует требованиям ГОС
9.	221400	Управление качеством	4320	4320	Соответствует	Соответствует	Соответствует	Соответствует	Соответствует	Соответствует требованиям ГОС
10.	230700	Прикладная информатика	4320	4320	Соответствует	Соответствует	Соответствует	Соответствует	Соответствует	Соответствует требованиям ГОС

Секретарь комиссии

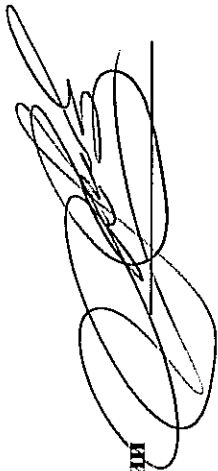

А.Г. Ивченко

**Перечень
направлений подготовки и специальностей
высшего и среднего профессионального образования, реализуемых
Государственным бюджетным образовательным учреждением
высшего профессионального образования
Московской области «Финансово-технологическая академия»**

№№ п/п	Код	Наименование специальности, направления подготовки	Квалификация			
			4	5	6	7
1	2	3	4	5	6	7
		Реализуются в соответствии с ГОС ВПО				
1.	030301	Психология	Психолог, преподаватель психологии	25	45	29.5
2.	080105	Финансы и кредит	Экономист	44	77	51.7
3.	080109	Бухгалтерский учет, анализ и аудит	Экономист	31	56	36.6
4.	080116	Математические методы в экономике	Экономист- математик	30	0	30
5.	080502	Экономика и управление на предприятии (по отраслям)	Экономист- менеджер	108	29	110.9
6.	080504	Государственное и муниципальное управление	Менеджер	72	62	78.2
7.	080507	Менеджмент организации	Менеджер	35	74	42.4

1	2	3	4	5	6	7
8.	080801	Прикладная информатика (по областям)	Информатик (по областям)	19		
9.	090103	Организация и технология защиты информации	Специалист по защите информации	29	9	29.9
10.	220201	Управление и информатика в технических системах	Инженер	19	0	19
11.	220501	Управление качеством	Инженер-менеджер	18	40	22

Реализуются в соответствии с ФГОС ВПО

Специалитет

1.	036401*	Таможенное дело	Специалист	49	0	49
2.	160400*	Проектирование, производство и эксплуатация ракет и ракетно-космических комплексов	Специалист	0	0	0

Бакалавриат

1.	010400	Прикладная математика и информатика	бакалавр	0	0	0
2.	030300	Психология	Бакалавр	50	50	55
3.	040100*	Социология	Бакалавр	72	0	72
4.	072500*	Дизайн	бакалавр	0	0	0
5.	080100	Экономика	Бакалавр	446	499	495.9

1	2	3	4	5	6	7
6.	080200	Менеджмент	Бакалавр	103	118	114.8
7.	081100	Государственное и муниципальное управление	Бакалавр	160	83	168.3
8.	090900	Информационная безопасность	Бакалавр	48	39	51.9
9.	100700*	Торговое дело	Бакалавр	26	0	26
10.	220100	Системный анализ и управление	бакалавр	0	0	0
11.	220400	Управление в технических системах	Бакалавр	43	0	43
12.	221400	Управление качеством	Бакалавр	43	87	51.7
13.	221700	Стандартизация и метрология	Бакалавр	0	0	0
14.	222000	Инноватика	Бакалавр	31	0	31
15.	230400	Информационные системы и технологии	Бакалавр	43	29	45.9
16.	230700	Прикладная информатика	Бакалавр	12	0	12
Магистратура						
1.	030300	Психология	Магистр	0	0	0
2.	040100*	Социология	Магистр	0	0	0
3.	072500*	Дизайн	Магистр	3	0	3
4.	080100	Экономика	Магистр	11	0	11

1	2	3	4	5	6	7
5.	080200	Менеджмент	Магистр	6	0	6
6.	080300	Финансы и кредит	Магистр	13	0	13
7.	081100	Государственное и муниципальное управление	Магистр	12	0	12
8.	090900*	Информационная безопасность	Магистр	6	0	6
9.	221400*	Управление качеством	Магистр	10	0	10
10.	230700	Прикладная информатика	Магистр	8	0	8

Аспирантура

1.	05.02.23	Стандартизация и управление качеством продукции	кандидат наук	6	9	6.9
2.	05.13.01	Системный анализ, управление и обработка информации (по отраслям)	кандидат наук	4	0	4
3.	05.13.17	Теоретические основы информатики	кандидат наук	8	0	8
4.	08.00.05	Экономика и управление (по отраслям и сферам деятельности в т.ч.: экономика, организация и управление предприятиями, отраслями, комплексами; управление инновациями; экономика предпринимательства)	кандидат наук	34	25	36.5
5.	08.00.10	Финансы, денежные обращения и кредит	кандидат наук	9	0	9
6.	08.00.12	Бухгалтерский учет, статистика	кандидат наук	4	8	4.8

1	2	3	4	5	6	7
7.	17.00.06	Техническая эстетика и дизайн	кандидат наук	0	0	0
8.	19.00.03*	Психология труда, инженерная психология, эргономика	кандидат наук	2	1	2.1
9.	22.00.08*	Социология управления	кандидат наук	2	0	2.0
		Среднее профессиональное образование				
1.	030912	Право и организация социального обеспечения	Юрист	92	17	93.7
2.	072501	Дизайн (по отраслям)	Дизайнер	149	0	149
3.	080110*	Банковское дело	Специалист банковского дела	65	43	69.3
4.	080114	Экономика и бухгалтерский учет	Бухгалтер	98	81	106.1
5.	080118*	Страховое дело (по отраслям)	Специалист страхового дела	0	0	0
6.	090905	Организация и технология защиты информации	Техник по защите информации	0	0	0
7.	100126*	Сервис домашнего и коммунального хозяйства	Специалист по домашнему и коммунальному хозяйству	0	12	1.2
8.	100701	Коммерция (по отраслям)	Менеджер по продажам	34	65	40.5

1	2	3	4	5	6	7
9.	151901	Технология машиностроения	Техник Специалист по технологии машиностроения	190	30	93
10.	160108	Производство летательных аппаратов	Техник Специалист производства летательных аппаратов	204	0	204
11.	190631	Техническое обслуживание и ремонт автомобильного транспорта	Техник Старший техник	43	18	44.8
12.	201001	Биотехнические и медицинские аппараты и системы	Техник	112	0	112
13.	201016	Протезно-ортопедическая и реабилитационная техника	Техник	0	0	0
14.	210418	Радиотехнические комплексы и системы управления космических летательных аппаратов	Радиотехник Старший радиотехник	180	0	180
15.	220703	Автоматизация технологических процессов и производств (по отраслям)	Техник Старший техник	19	0	19
16.	230115	Программирование в компьютерных системах	Техник-программист Программист	136	15	136.5
17.	230401	Информационные системы (по отраслям)	Техник по информационным системам	86	0	86
18.	262019	Конструирование, моделирование и технология швейных изделий	Технолог- конструктор	41	206	61.6

1	2	3	4	5	6	7
19.	270802	Строительство и эксплуатация зданий и сооружений	Техник Старший техник	0	17	1.7
						1409.2

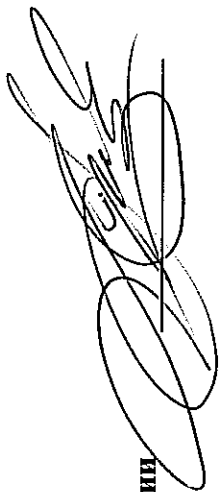

Секретарь комиссии

А.Г. Ивченко

**Результаты
сдачи летней сессии**

Курс	Количество студентов	Результаты сдачи										Академический отпуск	Отчислены	Примечание		
		Отлично		Хорошо и отлично		Удовлетворительно		Имеют задолженности		Не приступали к сдаче						
		Количество	%	Количество	%	Количество	%	Количество	%	Количество	%					
1	2	3	4	5	6	7	8	9	10	11	12	13	14	15		
Инженерно-технологический факультет																
1 курс	68	5	7,4	25	36,8	9	13,2	27	39,7	2	2,9	0	0	0	0	
2 курс	50	5	10,0	11	22,0	7	14,0	23	46,0	3	6,0	1	1	1	0	
3 курс	55	12	21,8	19	34,5	8	14,5	15	27,3	1	1,8	0	1	1	0	
4 курс	56	10	17,8	15	26,8	9	16,1	22	39,3	0	0	0	2	2	0	
Итого	229	32	14,0	70	30,6	33	14,4	87	38,0	6	3,0	1	4	4	0	
Социально-гуманитарный факультет																
1 курс	44	5	11,4	19	43,2	13	29,5	6	13,6	1	2,3	0	0	0	0	
2 курс	31	5	16,1	10	32,3	3	9,7	12	38,7	1	3,2	0	0	0	0	
3 курс	25	9	36	8	32	2	8	6	24	0	0	0	0	0	0	
4 курс	14	4	28,6	5	35,7	2	14,3	2	14,3	1	7,1	0	1	1	0	
Итого	114	23	20,2	42	36,8	20	17,5	26	22,8	3	2,7	0	1	1	0	
Финансово-экономический факультет																
1 курс	173	30	17,4	60	34,6	37	21,4	40	23,1	6	3,5	0	3	3	0	
2 курс	137	26	19,0	50	36,5	22	16,1	37	27,0	2	1,4	0	0	0	0	
3 курс	108	15	13,9	53	49,0	18	16,7	14	13,0	8	7,4	1	0	0	0	
4 курс	88	32	36,4	21	23,9	12	13,6	23	26,1	0	0	0	0	0	0	
Итого	506	103	20,4	184	36,4	89	17,6	114	22,5	16	3,1	1	3	3	0	

1	2	3	4	5	6	7	8	9	10	11	12	13	14	15
Факультет инноватики и управления														
1 курс	154	28	18,2	51	33,1	30	19,5	45	29,2	0	0	0	0	0
2 курс	78	11	14,1	21	26,9	10	12,8	36	46,2	0	0	0	1	0
3 курс	57	18	31,6	20	35,1	5	8,7	14	24,6	0	0	0	0	0
4 курс	71	20	28,2	22	31,0	4	5,6	25	35,2	0	0	0	0	0
Итого	360	77	21,4	114	31,7	49	13,6	120	33,3	0	0	0	1	0
Финансово-технологическая академия														
ИТФ	229	32	14,0	70	30,6	33	14,4	87	38,0	6	3,0	1	4	0
СГФ	114	23	20,2	42	36,8	20	17,5	26	22,8	3	2,7	0	1	0
ФЭФ	506	103	20,4	184	36,4	89	17,6	114	22,5	16	3,1	1	3	0
ФИУ	360	77	21,4	114	31,7	49	13,6	120	33,3	0	0	0	1	0
Итого	1209	235	19,5	410	34,0	192	15,8	347	28,7	25	2,0	2	9	0
1 курс	439	68	15,5	155	35,3	89	20,3	118	26,9	9	2,1	0	9	0
2 курс	296	47	15,9	92	31,2	42	14,3	108	36,5	6	2,1	1	2	0
3 курс	245	54	22,1	100	40,8	33	13,5	49	20,0	9	3,6	1	1	0
4 курс	229	66	28,8	63	27,6	27	11,8	72	31,4	1	0,4	0	3	0
Итого	1209	235	19,5	410	34,0	192	15,8	347	28,7	25	2,0	2	15	0

Секретарь комиссии

А.Г. Ивченко

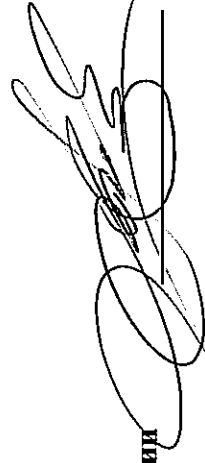

**Результаты
сдачи зимней сессии**

Курс	Количество студентов	Результаты сдачи										Отчислены	Примечание	
		Отлично		Хорошо и отлично		Удовлетворительно		Имеют задолженности		Не приступали к сдаче				Академический отпуск
		Количество	%	Количество	%	Количество	%	Количество	%	Количество	%			
1	2	3	4	5	6	7	8	9	10	11	12	13	14	15
Инженерно-технологический факультет														
1 курс	105	18	17	36	34	35	33	12	11	1	1	3	0	0
2 курс	97	6	6	25	26	12	13	50	52	0	0	1	3	0
3 курс	53	3	6	13	25	6	11	28	53	0	0	1	2	0
4 курс	58	17	29	19	33	6	10	16	28	0	0	0	0	0
5 курс	68	25	37	22	32	4	6	15	22	1	1	0	1	0
Итого	381	69	18	115	30	63	17	121	32	2	1	5	6	0
Факультет управления и социально-гуманитарного образования														
1 курс	202	31	16	85	43	71	36	12	6	0	0	1	2	0
2 курс	145	28	20	39	28	43	31	28	20	2	1	2	3	0
3 курс	79	19	25	35	47	14	19	7	9	0	0	0	4	0
4 курс	73	16	23	32	46	15	21	5	7	2	3	2	1	0
5 курс	71	28	41	21	31	13	19	6	9	0	0	0	3	0
Итого	570	122	22	212	38	156	28	58	10	4	1	5	13	0
Финансово-экономический факультет														
1 курс	218	73	33	121	56	11	5	12	6	1	0	0	0	0
2 курс	151	55	36	66	44	7	5	22	15	1	1	0	0	0
3 курс	96	30	32	55	58	1	1	8	8	1	1	1	0	0

1	2	3	4	5	6	7	8	9	10	11	12	13	14	15
4 курс	90	32	36	31	34	5	6	22	24	0	0	0	0	0
5 курс	93	33	35	24	26	21	23	15	16	0	0	0	0	0
Итого	648	223	34	297	46	45	7	79	12	3	1	1	0	0
Финансово-технологическая академия														
ИТФ	381	69	18	115	30	63	17	121	32	2	1	5	6	0
ФУСГО	570	122	22	212	38	156	28	58	10	4	1	5	13	0
ФЭФ	648	223	34	297	46	45	7	79	12	3	1	1	0	0
Итого	1599	414	26	624	39	264	16	258	16	9	1	11	19	0
1 курс	525	122	23	242	46	117	22	36	7	2	1	4	2	0
2 курс	393	89	23	130	33	62	16	100	25	3	1	3	6	0
3 курс	228	52	23	103	45	21	9	43	19	1	0	2	6	0
4 курс	221	65	29	82	37	26	12	43	19	2	1	2	1	0
5 курс	232	86	37	67	29	38	16	36	16	1	0	0	4	0
Итого	1599	414	26	624	39	264	16	258	16	9	1	11	19	0

Секретарь комиссии

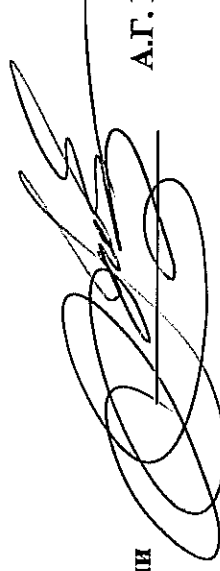

А.Г. Ивченко

**Результаты
сдачи зимней сессии
(среднее профессиональное образование)**

Курс	Количество студентов	Результаты сдачи										Академический отпуск	Отчислены	Примечание	
		Отлично		Хорошо и отлично		Удовлетворительно		Имеют задолженности		Не приступали к сдаче					
		Количество	%	Количество	%	Количество	%	Количество	%	Количество	%				
1	2	3	4	5	6	7	8	9	10	11	12	13	14	15	
Среднее профессиональное образование															
1 курс	338	1	0	43	13	263	78	34	10	0	0	0	12	0	
2 курс	167	2	1	38	23	85	51	41	25	0	0	2	9	0	
3 курс	112	8	7	24	21	49	44	27	24	3	2,6	2	2	0	
4 курс	97	8	0,3	23	1,0	41	1,7	24	0,9	1	1,1	1	4	0	
Итого	714	19	2,6	128	17,9	438	61,3	126	17,6	4	0,6	5	27	0	

Секретарь комиссии



А.Г. Ивченко

**Результаты
сдачи междисциплинарного экзамена**

№.№ п/п	Код специальности (направления подготовки)	Наименование специальности (направления подготовки)	Всего допущено	Сдало	Отлично		Хорошо		Удовлетво- рительно		Неудовлетво- рительно		Примечание
					Абсолютное	%	Абсолютное	%	Абсолютное	%	Абсолютное	%	
1	2	3	4	5	6	7	8	9	10	11	12	13	14
1.	030301.65	Психология	40	40	14	35	17	42,5	9	22,5	0	0	
2.	080105.65	Финансы и кредит	83	83	34	40,96	43	51,81	6	7,23	0	0	
3.	080300.68	Финансы и кредит	5	5	3	60	2	40	0	0	0	0	
4.	080109.65	Бухгалтерский учет, анализ и аудит	76	76	23	30	38	50	15	20	0	0	
5.	080116.65	Математические методы в экономике	17	17	14	82	3	18	0	0	0	0	
6.	080502.65	Экономика и управление на предприятии (по отраслям)	68	68	22	32,36	24	35,29	22	32,35	0	0	
7.	080100.68	Экономика	6	5	4	80	1	20	0	0	0	0	
8.	080504.65	Государственное и муниципальное управление	69	69	35	50,7	30	43,5	4	5,8	0	0	

1	2	3	4	5	6	7	8	9	10	11	12	13	14
9.	080507	Менеджмент организации	69	69	22	31,9	41	59,4	6	8,7	0	0	
10.	080801.65	Прикладная информатика (по областям)	13	13	3	23,1	7	53,8	3	23,1	0	0	
11.	230700.68	Прикладная информатика	7	7	5	71,4	2	28,6	0	0	0	0	
12.	090103	Организация и технология защиты информации	25	25	13	52	6	24	6	24	0	0	
13.	220201	Управление и информатика в технических системах	8	8	4	50	4	50	0	0	0	0	
14.	220501	Управление качеством	39	39	25	64,1	10	25,6	4	10,3	0	0	
ИТОГО			524	524	221	42,2	228	43,5	75	14,3	0	0	

Секретарь комиссии

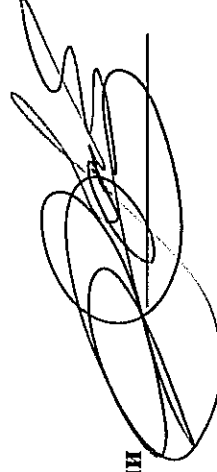

А.Г. Ивченко

**Результаты
сдачи междисциплинарного экзамена
(СПО)**

№.№ п/п	Код специальности (направления подготовки)	Наименование специальности (направления подготовки)	Всего допущено	Сдало	Отлично		Хорошо		Удовлетво- рительно		Неудовлетво- рительно		Примечание
					Абсолютное	%	Абсолютное	%	Абсолютное	%	Абсолютное	%	
1	2	3	4	5	6	7	8	9	10	11	12	13	14
1.	030912	Право и организация социального обеспечения	47	47	18	38	14	30	15	32	0	0	
2.	072501	Дизайн (по отраслям)	1	1	0	0	1	100	0	0	0	0	
4.	080114	Экономика и бухгалтерский учет	61	61	17	28	24	39	20	33	0	0	
	080501	Менеджмент (по отраслям)	37	37	10	27	9	24	18	49	0	0	
11.	190631	Техническое обслуживание и ремонт автомобильного транспорта	23	23	11	48	1	4	11	48	0	0	
12.	201001	Биотехнические и медицинские аппараты и системы	7	7	1	14	1	14	5	72	0	0	
13.	201016	Протезно-ортопедическая и реабилитационная техника	27	27	6	22	17	63	4	15	0	0	
14.	210418	Радиотехнические комплексы и системы управления космических летательных аппаратов	18	18	6	33	7	39	5	28	0	0	
15.	220703	Средства механизации и автоматизации (по отраслям)	9	9	6	67	3	33	0	0	0	0	

1	2	3	4	5	6	7	8	9	10	11	12	13	14
		Автоматизированные системы обработки информации и управления (по отраслям)	10	10	3	30	6	60	1	10	0	0	
19.	270802	Строительство и эксплуатация зданий и сооружений	21	21	9	43	4	19	8	38	0	0	
20.	270103	Монтаж, наладка и эксплуатация электрооборудования промышленных и гражданских зданий	3	3	0	0	0	0	3	100	0	0	
ИТОГО			264	264	87	33	87	33	90	34	0	0	

Секретарь комиссии

А.Г. Ивченко



Результаты
защиты выпускной квалификационной работы

№ п/п	Код специальности (направления подготовки)	Наименование специальности (направления подготовки)	Всего допущено	Сдало	Отлично		Хорошо		Удовлетворительно		Неудовлетворительно		Рекомендовано к внедрению
					Абсолютное	%	Абсолютное	%	Абсолютное	%	Абсолютное	%	
1	2	3	4	5	6	7	8	9	10	11	12	13	14
1.	030301.65	Психология	40	40	17	42,5	14	35	9	22,5	0	0	0
2.	080105.65	Финансы и кредит	81	77	39	50,65	28	36,36	11	14,29	0	0	0
3.	080300.68	Финансы и кредит	5	5	2	4	3	60	0	0	0	0	0
4.	080109.65	Бухгалтерский учет, анализ и аудит	75	75	29	39	35	47	11	14	0	0	0
5.	080116.65	Математические методы в экономике	17	17	16	94	1	6	0	0	0	0	10
6.	080502.65	Экономика и управление на предприятии (по отраслям)	73	73	35	47,95	29	39,73	9	12,33	0	0	0
7.	080100.68	Экономика	6	5	3	60	2	40	0	0	0	0	0
8.	080504.65	Государственное и муниципальное управление	69	69	37	50,6	25	36,2	7	10,2	0	0	10

1	2	3	4	5	6	7	8	9	10	11	12	13	14
9.	080507.65	Менеджмент организации	69	69	21	30,4	44	63,8	4	5,8	0	0	2
10.	080801.65	Прикладная информатика (по областям)	23	23	10	43,5	13	56,5	0	0	0	0	4
11.	230700.68	Прикладная информатика	7	7	4	57,1	2	28,6	1	14,3	0	0	3
12.	090103	Организация и технология защиты информации	25	25	8	32	7	28	10	40	0	0	5
13.	220201	Управление и информатика в технических системах	8	8	5	62,5	3	37,5	0	0	0	0	2
14.	220501	Управление качеством	39	39	28	71,7	7	17,9	4	10,3	0	0	20
			537	533	254	47,6	213	40,0	66	12,4	0	0	56

Секретарь комиссии



А.Г. Ивченко

**Результаты
защиты выпускной квалификационной работы
(СПО)**

№.№ п/п	Код специальности (направления подготовки)	Наименование специальности (направления подготовки)	Всего допущено	Сдало	Отлично		Хорошо		Удовлетво- рительно		Неудовлетво- рительно		Рекомендовано к внедрению
					Абсолютное	%	Абсолютное	%	Абсолютное	%	Абсолютное	%	
1	2	3	4	5	6	7	8	9	10	11	12	13	14
2.	072501	Дизайн (по отраслям)	6	6	4	68	1	16	1	16	0	0	0
9.	151901	Технология машиностроения	36	36	13	36	2	6	21	58	0	0	0
10.	160108	Производство летательных аппаратов	23	23	10	44	12	52	1	4	0	0	0
16.	230115	Программное обеспечение вычислительной техники и автоматизированных систем	32	32	22	68	5	16	5	16	0	0	0

1	2	3	4	5	6	7	8	9	10	11	12	13	14
18.	262019	Конструирование, моделирование и технология швейных изделий	43	43	15	35	16	37	12	28	0	0	0
ИТОГО			140	140	64	46	36	26	40	28	0	0	0

Секретарь комиссии



А.Г. Ивченко

Сведения о программах дополнительного образования

№№ п/п	Наименование курса	Количество слушателей							Примечание
		Всего	Государственные служащие	Муниципальные служащие	Сотрудники академии	Студенты	Ученики старших классов	Другие категории	
1	2	3	4	5	6	7	8	9	10
1.	ЕГЭ 8месяцев	113	0	0	0	0	113	0	
2.	ЕГЭ 4 месяца	25	0	0	0	0	25	0	
3.	ЕГЭ 2 месяца	94	0	0	0	0	94	0	
4.	Сборка и монтаж радиоэлектронной аппаратуры и приборов	16	0	0	0	0	0	16	
5.	Токарь на универсальных металлорежущих станках	1	0	0	0	0	0	1	
6.	Оператор станков с числовым программным управлением	2	0	0	0	0	0	2	
7.	Оператор ПК	11	0	0	0	0	0	11	
8.	Курсы кройки и шитья	8	0	0	0	0	0	8	
9.	Оператор ПВЭМ	26	0	0	0	26	0	0	
11.	Рисунок с основами перспективы для студентов	62	0	0	0	62	0	0	
12.	Базовая компьютерная подготовка	59	0	0	0			59	
13.	Менеджмент в профессиональном образовании	42	0	0	42	0	0	0	
14.	Психолого-педагогические аспекты профессиональной деятельности педагогического работника СПО	29	0	0	29	0	0	0	
15.	Менеджмент в образовании: как управлять ВУЗами в современных условиях	19	0	0	0	0	19	0	
16.	Инновационное развитие в системе образования	69	0	0	0	0	0	69	
17.	Психологическая профилактика стресса и конфликтов в профессиональной деятельности	25	9	0	16	0	0	0	
18.	Финансы и кредит	3	2	0	0	0	0	1	
19.	Межбюджетные отношения	16	22	2	1	0	0	0	

1	2	3	4	5	6	7	8	9	10
20.	Финансовые правонарушения в бюджетной сфере	4	9	1	2	0	0	0	
21.	Система повышения эффективности и качества управления финансовыми ресурсами	7	6	1	0	0	0	0	
22.	Повышение эффективности бюджетных расходов и прогнозирование доходов бюджета	8	7	1	0	0	0	0	
23.	Бюджетный учет и отчетность	4	3	1	0	0	0	0	
24.	Организационно-правовые основы противодействия коррупции на государственной и муниципальной службе	4	2	2	0	0	0	0	
25.	Основы государственного управления и государственной гражданской службы	3	3		0	0	0	0	
26.	Управление государственными и муниципальными заказами	7	0	6	0	0	0	1	
27.	Контрактная система: инновации в управлении государственными и муниципальными закупками	234	12	54	3	0	0	165	
28.	Информационные системы в управлении	17	3	0	14	0	0	0	
29.	Аудитор государственного и муниципального управления	2	2	0		0	0	0	
Итого		927	68	80	107	75	245	352	

Секретарь комиссии

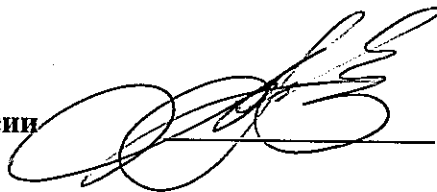

А.Г. Ивченко

**Сведения
о трудоустройстве выпускников**

Выпускники 2013 г.	Факультет				ФТА (всего)
	ИТФ	ФИУ	ФЭФ	СГФ	
Выпуск	61	70	88	14	233
Трудоустроены:	55	61	82	11	209
Государственные органы	3	5	2	0	10
Государственные предприятия	5	9	16	0	30
Муниципальные органы	0	3	0	0	3
Муниципальные предприятия	1	1	1	3	6
Частные организации	46	47	62	5	160
Работают по профилю обучения	33	38	47	5	123
Продолжают обучение (аспирантура/магистратура)	4	7	1	1	13
Призваны в Вооруженные Силы	2	0	2	0	4
В отпуске по уходу за ребенком	0	0	1	1	2
Трудоустраиваются	0	2	2	1	5

Секретарь комиссии

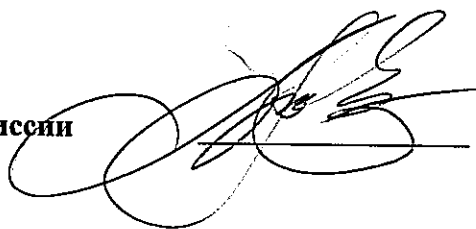

А.Г. Ивченко

**Потребность
в специалистах с высшим образованием на предприятиях,
расположенных на территории г. Королев Московской области**

Код направления подготовки	Код направления подготовки	Наименование направления подготовки (специальности)	Квалификация	Годы						
				2014	2015	2016	2017	2018	2019	
1	2	3	4	5	6	7	8	9	10	
01.03.02	010400	Прикладная математика и информатика	Бакалавр	2	3	2	4	3	2	
09.03.02	230400	Информационные системы и технологии	Бакалавр	23	23	24	24	23	23	
09.03.03	230700	Прикладная информатика	Бакалавр	16	15	15	16	15	16	
10.03.01	090900	Информационная безопасность	Бакалавр	12	13	12	12	11	12	
27.03.01	221700	Стандартизация и метрология	Бакалавр	3	3	4	3	3	3	
27.03.02	221400	Управление качеством	Бакалавр	17	17	17	16	17	17	
27.03.03	220100	Системный анализ и управление	Бакалавр	0	0	0	0	0	0	
27.03.04	220400	Управление в технических системах	Бакалавр	23	24	23	23	23	23	
27.03.05	222000	Инноватика	Бакалавр	11	11	11	11	11	11	
37.03.01	030300	Психология	Бакалавр	2	0	3	0	3	2	
38.03.01	080100	Экономика	Бакалавр	38	36	34	37	35	38	
38.03.02	080200	Менеджмент	Бакалавр	0	0	0	0	1	0	

1	2	3	4	5	6	7	8	9	10
38.03.04	081100	Государственное и муниципальное управление	Бакалавр	2	3	2	4	3	2
01.03.02	010400	Прикладная математика и информатика	Бакалавр	23	23	24	24	23	23
38.03.06	100700	Торговое дело	Бакалавр	12	12	12	11	10	11
39.03.01	040100	Социология	Бакалавр	0	0	0	1	0	0
54.03.01	072500	Дизайн	Бакалавр	0	1	0	0	2	0
24.05.01	160400	Проектирование, производство и эксплуатация ракет и ракетно-космических комплексов	Специалист	68	68	68	68	68	68
38.05.02	036401	Таможенное дело	Специалист	0	0	0	1	0	1
09.04.03	230700	Прикладная информатика	Магистр	7	7	7	7	7	7
10.04.01	090900	Информационная безопасность	Магистр	7	9	8	7	7	9
27.04.02	221400	Управление качеством	Магистр	7	8	7	8	7	7
37.04.01	030300	Психология	Магистр	1	6	1		1	1
38.04.01	080100	Экономика	Магистр	13	15	13	13	13	12
38.04.02	080200	Менеджмент	Магистр	0	0	1	0	0	0
38.04.04	081100	Государственное ж муниципальное управление	Магистр	3	4	3	3	5	4

1	2	3	4	5	6	7	8	9	10
38.04.08	080300	Финансы и кредит	Магистр	6	4	8	4	4	4
39.04.01	040100	Социология	Магистр	1	1	1	3	1	1
54.04.01	072500	Дизайн	Магистр	0	0	1	0	1	0

В обследовании принимали участие 19 респондентов (Территориально - Королев, Мытищи, Пушкино).

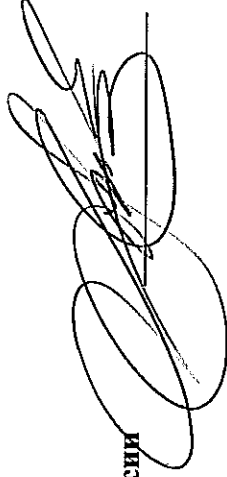

Секретарь комиссии

А.Г. Ивченко

Информационное обеспечение

Наименование показателей	Всего	в том числе используемых в учебных целях	
		Всего	из них доступных для использования студентами в свободное от основных занятий время
1	2	3	4
Наличие информационного и коммуникационного оборудования			
Количество персональных компьютеров	667/545	384/276	6
из них с процессорами Pentium-4 и выше	667/545	384/276	6
Количество персональных компьютеров:			
находящихся в составе локальных вычислительных сетей	595/490	384/276	6
имеющих доступ к Интернету	550/445	384/276	6
поступивших в отчетном году	122/0	122/0	
проекторов	40	40	
интерактивных досок	27	27	
принтеров	85		
сканеров	20		
Количество автоматизированных рабочих мест, подключенных к информационной системе управления организацией	19		
Вид подключения к Интернету	кабельная связь (включая выделенные линии, оптоволокно и др.)		
Максимальная скорость передачи данных через Интернет	2 Мбит/сек. и выше		

Наличие специальных программных средств (кроме программных средств общего назначения)	
Обучающие компьютерные программы по отдельным предметам или темам	есть
Профессиональные пакеты программ по специальностям	есть
Программы компьютерного тестирования	есть
Электронные версии справочников, энциклопедий, словарей и т.д.	есть
Электронные версии учебных пособий по отдельным предметам или темам	есть
Электронные библиотечные системы	есть
Специальные программные средства для научных исследований	есть
Программы для решения организационных, управленческих и экономических задач организации	есть
Другие программные средства	есть
Наличие адреса электронной почты, веб-сайта в Интернете, выделенных каналов связи	
Адрес электронной почты	fta@fta-mo.ru
Выделенный канал связи	есть
Веб-сайт в Интернете	www.fta-mo.ru
Наличие на веб-сайте информации, характеризующей деятельность организации	
Реализуемые образовательные программы	есть
Сведения о профессорско-преподавательском составе	есть
Отчет об образовательной и научной деятельности	есть
Финансовые показатели деятельности организации	есть
Сведения о трудоустройстве и адаптации выпускников (описание служб маркетинга, по трудоустройству, по связям с работодателями и выпускниками и др.)	есть

Использование дистанционных образовательных технологий для реализации образовательных программ	
Основных	используются
Дополнительных	используются
Использование персональных компьютеров профессорско-преподавательским персоналом	
Численность профессорско-преподавательского персонала, использующего в учебном процессе персональные компьютеры	314
Численность профессорско-преподавательского персонала, прошедшего в отчетном году повышение квалификации и (или) переподготовку по использованию информационных и коммуникационных технологий	14
Наличие требуемой численности профессорско-преподавательского персонала общепрофессиональных и специальных дисциплин, связанных с информационными технологиями	Наличие

Секретарь комиссии



А.Г. Ивченко

**Информационное обслуживание
и другие характеристики библиотеки
(включая библиотеки общежитий)**

Наименование показателя	Фактическое значение
1	2
Число посадочных мест для пользователей библиотеки, мест	86
Численность зарегистрированных пользователей библиотеки, чел.	6173
из них студенты учреждения	5880
Число посещений, единиц	25450
Информационное обслуживание:	
число абонентов информации, единиц	2752
выдано справок, единиц	2125
число посещений веб-сайта библиотеки, единиц	5831
Наличие электронного каталога в библиотеке	есть
Библиотека соответствует требованиям «Примерного положения о формировании фондов библиотеки высшего учебного заведения», утвержденного приказом Министра образования и науки Российской Федерации от 27.04.2000 года № 1246	да
Средства, выделяемые на приобретение литературы (руб.)	
Учебная и научная литература	2563357,00

1	2
Периодические издания и электронные ресурсы	2196621,55
Наличие Электронной библиотеки	есть
Количество компьютеров, с которых имеется доступ к ЭБС	450

Секретарь комиссии

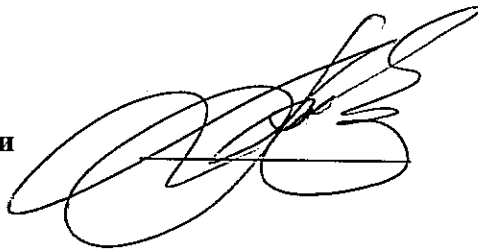

А.Г. Ивченко

**Формирование
библиотечного фонда**
(включая библиотечный фонд общежитий)

Наименование показателей	Поступило	Выбыло	Состоит на учете	Выдано	в том числе	Выдано копий
	экземпляров за отчетный год	экземпляров за отчетный год	экземпляров на конец отчетного года	экземпляров за отчетный год	в том числе студентам	документов за отчетный год
1	3	4	5	6	7	8
Объем библиотечного фонда – всего	97406	1753	153305	38477	36287	2536
из него литература:						
Учебная	84998	1691	126133	25586	23700	110
в том числе обязательная	83224	0	124359	24312	23700	110
учебно-методическая	337	62	11000	7205	7100	126
в том числе обязательная	295	0	10705	7205	7100	126
художественная	5858	0	5858	2484	2382	0
Научная	6213	0	10314	3202	3105	2300
Из общего объема библиотечного фонда:						
печатные документы	72801	1753	127580	38402	36212	2312

1	3	4	5	6	7	8
электронные издания	24605	0	25531	75	75	224
аудиовизуальные материалы	0	0	194	0	0	0



Секретарь комиссии

А.Г. Ивченко

**Обеспечение
образовательного процесса
электронно-библиотечной системой**

№ п/п	Основные сведения о электронно-библиотечной системе*	Краткая характеристика
1	2	3
1.	<p>Наименование электронно-библиотечной системы, предоставляющей возможность круглосуточного дистанционного индивидуального доступа для каждого обучающегося из любой точки, в которой имеется доступ к сети Интернет, адрес в сети Интернет</p>	<p>Электронные библиотеки: http://www.biblioclub.ru/ (Электронно-библиотечная система ЭБС Университетская библиотека онлайн) - Обеспечивает доступ к учебной и научной литературе ведущих издательств. Неограниченный доступ. http://www.diss.rsl.ru/ (Библиотека диссертаций РГБ) - Коллекция диссертаций, содержит около 400т. документов: труды по различным дисциплинам – философии и землепользованию, генетике и истории, педагогике и ядерной физике. Доступ с 10 компьютеров (10 лицензий) http://polpred.com/ (Polpred.com обзор СМИ) - База данных с рубрикаторм: 26 отраслей / 600 источников / 8 федеральных округов РФ / 235 стран и территорий / главные материалы / статьи и интервью 3000 первых лиц. Ежедневно тысяча новостей, полный текст на русском языке, миллион лучших сюжетов информагентств и деловой прессы за 15 лет. Доступ со всех компьютеров учебного корпуса (свыше 400) http://online.ebiblioteka.ru/index.jsp (Универсальная библиотека ИстВью) - База данных периодических изданий. Подписка на БД «Экономика и финансы». Доступ со всех компьютеров учебного корпуса (свыше 400) http://grebennikov.ru/ (Издательский дом «Гребенников») - Русскоязычная электронная библиотека научно-практических статей по экономике и управлению. 5 журналов входят в список ВАК: «Маркетинг и маркетинговые исследования», «Управление проектами и программами», «Управление финансовыми рисками», «Менеджмент инноваций», «Реклама. Теория и практика». Доступ со всех компьютеров учебного корпуса (свыше 400) http://www.rucont.ru/ (Национальный цифровой ресурс «РУКОНТ») - Электронно-библиотечная система, включающая учебную, научную литературу, периодические издания. Неограниченный доступ. http://www.znanium.com/ (ЭБС ZNANIUM.COM) - Электронная библиотека ZNANIUM.COM содержит произведения крупнейших российских учёных, руководителей государственных органов, преподавателей ведущих вузов страны, высококвалифицированных специалистов в</p>

		<p>различных сферах бизнеса. Фонд библиотеки включает учебники, учебные пособия, УМК, монографии, авторефераты, диссертации, энциклопедии, словари и справочники, законодательно-нормативные документы, специальные периодические издания и издания, выпускаемые издательствами вузов. Неограниченный доступ.</p> <p>http://e.lanbook.com/ (Издательство «Лань») - ЭБС Лань – ресурс, включающий в себя как электронные версии книг издательства «Лань» и других издательств учебной литературы, так и электронные версии периодических изданий. Неограниченный доступ.</p> <p>http://www.proquest.com/ (ProQuest) - Международная база данных. Признана в 2010 году лучшим информационным ресурсом по экономике, бизнесу, менеджменту. Является официальным хранилищем диссертаций Библиотеки Конгресса США. Доступ со всех компьютеров учебного корпуса (свыше 400)</p>
2.	Сведения о правообладателе электронно-библиотечной системы и заключенном с ним договоре, включая срок действия заключенного договора	Имеются договоры на оказание информационных услуг с правообладателями электронно-библиотечных, информационных и информационно-справочных систем.
3.	Сведения о наличии зарегистрированной в установленном порядке базе данных материалов электронно-библиотечной системы	www.do.fta-mo.ru Электронная библиотека учебно-методических материалов ФТА. Неограниченный доступ всех студентов и профессорско-преподавательского состава института с удаленного доступа.
4.	Сведения о наличии зарегистрированного в установленном порядке электронного средства массовой информации	www.fta-mo.ru Сайт Финансово-технологической академии. Неограниченный доступ. Внутренняя интерактивная локальная сеть.
5.	Наличие возможности одновременного индивидуального доступа к электронно-библиотечной системе, в том числе одновременного доступа к каждому изданию, входящему в электронно-библиотечную систему, не менее чем 25 % процентов обучающихся по каждой из форм получения образования	Имеется возможности одновременного индивидуального доступа к электронно-библиотечной системе, в том числе одновременного доступа к каждому изданию, входящему в электронно-библиотечную систему, не менее чем 25 % процентов обучающихся по каждой из форм получения образования (более 450 компьютеров в учебных корпусах, общественные точки доступа), есть возможность работать с удаленных точек доступа, используя личные логины и пароли – 1500 единиц)

Секретарь комиссии



А.Г. Ивченко

1	3	4	5	6	7	8	9	10	11	12	13	14	15	16	17	18	19	20	21	22
инженерно-технический персонал	35	35	0	0	0	0	0	0	0	0	0	0	0	7	0	0	0	0	0	28
учебно-вспомогательный персонал	94	94	0	0	0	0	0	26	0	0	0	0	0	45	0	0	0	0	0	49
прочие категории работников	84	54	1	1	0	1	0	15	0	0	0	0	0	3	0	0	0	0	0	81

Секретарь комиссии



А.Г. Ивченко

**Распределение
численности внешних совместителей**

	имеют:				Из всех				освоили программы повышения квалификации и (или) профессиональной переподготовки за предыдущий учебный год		
	имеют высшее образование		ученое звание		работают на			женщины			
	Докторов наук	кандидата наук	профессора	доцента	0,25 ставки	0,5 ставки	0,75 ставки				
1	3	4	5	6	7	8	9	10	11	12	13
Численность внешних совместителей – всего	51	51	22	15	22	12	11	36	-	23	8
из них:											
профессорско-преподавательский состав - всего	39	39	19	12	19	12	11	28	-	19	8
в том числе:	-	-	-	-	-	-	-	-	-	-	-
деканы факультетов	-	-	-	-	-	-	-	-	-	-	-
заведующие кафедрами	-	-	-	-	-	-	-	-	-	-	-
Профессора	19	19	19	-	19	-	5	14	-	10	3
Доценты	12	12	-	12	-	12	3	9	-	8	3
старшие преподаватели	7	7	-	-	-	-	3	4	-	-	2
преподаватели, ассистенты	1	1	-	-	-	-	-	1	-	1	-
научные работники	10	10	3	3	3	-	-	8	-	3	-

1	3	4	5	6	7	8	9	10	11	12	13
инженерно-технический персонал	2	2	-	-	-	-	-	-	-	1	-
учебно-вспомогательный персонал	-	-	-	-	-	-	-	-	-	-	-

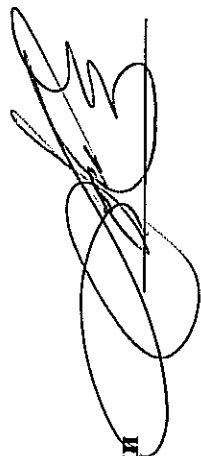

Секретарь комиссии
А.Г. Ивченко

Распределение
персонала по полу и возрасту

	Число полных лет по состоянию на 1 января 2014 года																			
	менее 25		25 - 29		30 - 34		35 - 39		40 - 44		45 - 49		50 - 54		55 - 59		60 - 64		65 и более	
		из них женщины	всего	из них женщины	всего	из них женщины	всего	из них женщины	всего	из них женщины	всего	из них женщины	всего	из них женщины	всего	из них женщины	всего	из них женщины	всего	из них женщины
1	4	5	6	7	8	9	10	11	12	13	14	15	16	17	18	19	20	21	22	23
Руководящий персонал: ректор	-	-	-	-	-	-	-	-	-	-	-	-	-	-	1	-	-	-	-	-
Президент	-	-	-	-	-	-	-	-	-	-	-	-	-	-	-	-	-	-	-	-
Проректоры	-	-	-	-	-	-	1	1	1	1	2	2	4	1	-	-	2	1	1	-
директор филиала	-	-	-	-	-	-	-	-	-	-	-	-	-	-	-	-	-	-	-	-
Профессорско-преподавательский состав -- всего	7	4	10	5	17	8	19	10	19	11	15	6	26	15	23	15	25	13	30	17
в том числе:	-	-	-	-	-	-	-	-	3	2	-	-	1	1	3	2	1	-	-	-
деканы факультетов	-	-	-	-	-	-	-	-	1	1	-	-	2	1	2	1	3	1	3	1
заведующие кафедрами	-	-	-	-	-	-	-	-	-	-	-	-	-	-	-	-	-	-	-	-
Профессора	-	-	-	-	-	-	-	-	1	-	1	-	3	2	1	1	4	2	6	3
Доценты	1	1	2	2	10	5	12	7	5	4	5	3	10	6	12	8	9	7	14	10
старшие преподаватели	4	2	3	1	2	-	3	1	3	-	5	-	3	1	1	-	3	-	2	-
преподаватели, ассистенты	2	1	5	2	5	3	4	2	6	4	4	3	7	4	4	3	5	3	5	3

1	3	4	5	6	7	8	9	10	11	12	13	14	15	16	17	18	19	20	21	22	23
Научные работники	7	-	-	-	-	-	-	-	-	-	-	2	1	1	1	-	-	2	1	2	-
Кроме того: Профессорско-преподавательский состав, работающий на условиях штатного совместительства (внешние совместители)	39			2	1	1		1		5	3	4	2	5	3	3	1	7	5	11	9

Секретарь комиссии



А.Г. Ивченко

**Научно-исследовательские работы,
выполненные ГБОУ ВПОМО «Финансово-технологическая академия»
в 2013 году**

№.№ п/п	ФЦП, мероприятие РЦП, хоз.договор	Заказчик	Название проекта	Место проведения	Сумма, тыс. руб.
1	2	3	4	5	6
1.	ФЦП, «Русский язык» на 2011-2015 годы, Мероприятия 17 ГК 16.Р16.12.0015 от 06.12.2012 г. 2 ЭТАП	Министерство образования и науки Российской Федерации	"Информационно-методическое сопровождение подготовки и проведения Недели русского языка, российского образования и культуры (Федеративная Республика Германия, Королевство Нидерланды)"	Российская Федерация, Нидерланды, Федеративная Республика Германия	1 500
2.	ФЦП, «Исследования и разработки по приоритетным направлениям развития научно-технологического комплекса России на 2007-2013 годы», Мероприятие 5.3 ГК 16.570.11.1022 от 23.07.2013	Министерство образования и науки Российской Федерации	Организация и проведение международных научно-практических конференций с выставками инновационных проектов, посвященных празднованию 150-летия со дня рождения В.И. Вернадского (Россия, Украина, III квартал 2013 г.)	Российская Федерация, Республика Украина	2 910
3.	ФЦП, «Исследования и разработки по приоритетным направлениям развития научно-технологического комплекса России на 2007-2013 годы», Мероприятие 5.3 ГК 16.570.11.1023 от 23.07.2013	Министерство образования и науки Российской Федерации	Международная студенческая конференция с выставкой молодежных инновационных проектов и разработок «В.И. Вернадский как политический деятель и организатор научно- технических проектов» (Москва, III квартал 2013 г.)	Российская Федерация	1 860

1	2	3	4	5	6
4.	<p>ФЦП, «Исследования и разработки по приоритетным направлениям развития научно-технологического комплекса России на 2007-2013 годы», Мероприятие 5.3 ГК 16.570.11.1021 от 23.07.2013</p>	<p>Министерство образования и науки Российской Федерации</p>	<p>Перекрестный Национальный Год Россия - Германия и Перекрестный Национальный Год Россия - Нидерланды. Организация и проведение международного блока Ш Международного молодежного научно-технического форума «Дорога к звездам», включая российско-германско-нидерландскую конференцию молодых ученых-соотечественников</p>	<p>Российская Федерация, Республика Германия</p>	<p>2 800</p>
5.	<p>ХД № 1ГСЭИ-ФГА от 20.05.2013</p>	<p>ОАО "Елатомский приборный завод"</p>	<p>"Качество предоставления образовательных услуг МОУ (Елатомская общеобразовательная школа": оценка родительского сообщества"</p>	<p>Российская Федерация</p>	<p>15</p>
6.	<p>Приказ № 446 от 25 апреля 2013 г.</p>	<p>ФГА</p>	<p>"Разработка модели непрерывного образования: Среднее профессиональное образование - высшее профессиональное образование"</p>	<p>Российская Федерация</p>	<p>2 000</p>
7.	<p>ФЦП, «Исследования и разработки по приоритетным направлениям развития научно-технологического комплекса России на 2007-2013 годы», Мероприятие 5.3 ГК № 16.570.12.1040 от 17.09.2013</p>	<p>Министерство образования и науки Российской Федерации</p>	<p>Организационно-техническое обеспечение проведения выставки «Инновационный потенциал молодых ученых российских регионов» (октябрь, г. Королёв, Московской области) в рамках празднования 150-летия В.И. Вернадского (Распоряжение Правительства Российской Федерации от 22 октября 2012 г. № 1964-р)</p>	<p>Российская Федерация</p>	<p>2 000</p>

1	2	3	4	5	6
8.	ФЦП, «Исследования и разработки по приоритетным направлениям развития научно-технологического комплекса России на 2007-2013 годы, Мероприятие 5.3 ГК № 16.570.12.1045 от 27.09.2013	Министерство образования и науки Российской Федерации	«Организационно-техническое обеспечение подготовки экспозиции выставки «Инновационный потенциал молодых ученых российских регионов» (октябрь, г. Королев Московской области) в рамках празднования 150-летия со дня рождения В.И. Вернадского (Распоряжение Правительства Российской Федерации от 22 октября 2012 г. № 1964-р)»	Российская Федерация	2 000
9.	Приказ № 1129 от 15.10.2013	ФГА	Разработка методики организации профессиональной подготовки иностранных студентов с применением дистанционных образовательных технологий	Российская Федерация	2 500
10.	Приказ № 1304 от 14.11.2013	ФГА	Анализ и синтез единой модели обучения и принципов контроля качества подготовки специалистов в системе высшего образования РФ	Российская Федерация	300
11.	Приказ № 1304 от 14.11.2013	ФГА	Проект разработки системы оценки сформированности компетенций студентов в соответствии с ФГОС	Российская Федерация	300
12.	Приказ № 1304 от 14.11.2013	ФГА	Разработка аппаратно-программных средств для сбора и обработки информации о виброакустических процессах на борту РКТ	Российская Федерация	300
13.	Приказ № 1304 от 14.11.2013	ФГА	Маркетинговые механизмы формирования корпоративного имиджа образовательного учреждения в контексте социальной эффективности вуза	Российская Федерация	700
14.	Приказ № 1304 от 14.11.2013	ФГА	Планирование выпускниками общеобразовательных школ траектории индивидуального профессионального образовательного маршрута	Российская Федерация	900

1	2	3	4	5	6
15.	Приказ № 1523 от 13 декабря 2013 г.	ФГА	Анализ потребностей пользователей единой государственной информационной инфраструктуры мониторинга процессов аттестации научных и научно-педагогических кадров высшей квалификации (ЕГИСМ) с описанием перспективных направлений модернизации и развития	Российская Федерация	1 400
16.	Приказ № 1540 от 17.12.2013	ФГА	Динамика когнитивно-стилевых характеристик учащихся старших классов общеобразовательных учреждений в процессе углубленного изучения естественно-научных дисциплин (на примере физики)	Российская Федерация	1 012, 2244
17.	ГК	Министерство финансов Московской области	Оказание услуг по обучению государственных гражданских служащих Министерства финансов Московской области	Российская Федерация	1 192, 250
ИТОГО				23 689, 4744	



Секретарь комиссии **А.Г. Ивченко**

Научно-исследовательская работа студентов

		2013
1.	Организация НИР студентов:	
1.1	Количество открытых конкурсов на лучшую научную работу студентов, проводимых по приказу Министерства образования России	0
1.1	Количество открытых конкурсов на лучшую научную работу студентов, проводимых по приказу Министерства образования России	1
1.2	Количество открытых конкурсов на лучшую научную работу студентов, организованных вузом	7
1.3	Численность студентов очной формы обучения, участвовавших в НИР	378
2.	Результативность НИР студентов:	
2.1	Количество научных публикаций	134
2.2	Количество научных публикаций без соавторов-сотрудников ВУЗа	87
2.3	Количество грантов, выигранных студентами	0
2.4	Объем средств, направленных на финансирование НИРС	300000

Секретарь комиссии

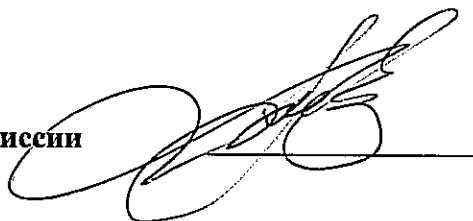

А.Г. Ивченко

**Сведения
о монографиях, изданных за 2013 год**

№№ п/п	Год	Автор(ы)	Название работы	Тираж	Объем, п.л.	Издатель
1.	2013	Артошенко В.М., Белянина Н.В.	Исследование и разработка радиолокационного измерителя параметров движения протяженных объектов.	500	13,4	Королев: ФГА, Изд-во «КАНЦЛЕР»
2.	2013	Артошенко В.М., Белянина Н.В.	Проектирование интерактивной сети системы кабельного телевидения	500	17,75	М.: Издательство СГУ
3.	2013	Жидкова Е.А., Митрофанова И.П. Рецензент д-р, профессор Строитель В.Н.	Основы обеспечения качеством	100	9,3	М.: РГУИТП
4.	2013	Федотов А.В.	Маркетинговые аспекты развития рынка телекоммуникационных услуг	100	3.0	М.: Издательство ИП Насирддинова В.В.
5.	2013	Федотов А.В.	Инвестиционная привлекательность монет	500	4.0	М.: Издательство ИП Насирддинова В.В.
6.	2013	Погодина Т.В.	Инновационное развитие обрабатывающих предприятий России: теория, методология, практика	1000	28,75	М.: Издательско-торговая корпорация «Дашков и К».
7.	2013	И.С. Санду	Организационно-экономические аспекты формирования инновационной системы в АПК	500	10,6, в т.ч. авт. 4,3	М.: ГНУ ВНИИЭСХ
8.	2013	И.С. Санду	Теоретико-методологические аспекты формирования института сельскохозяйственного консультирования	500	8,2, в т.ч. авт. 3,7	М.: ГНУ ВНИИЭСХ
9.	2013	И.С. Санду	Организационно-экономические аспекты развития инновационно-консультационной деятельности в агропромышленном комплексе России	500	9,2, в т.ч. авт. 4,0	М.: ГНУ ВНИИЭСХ
10.	2013	Качкова О.Е.	Формирование инновационной системы АПК: организационно-экономические аспекты	500	13.5	М.: ФГБНУ «Росинформагротех»

1	2	3	4	5	6	7
11.	2013	Качкова О.Е.	Эффективность сельскохозяйственного производства Методические рекомендации.	500	14,25	М.: ФГБНУ «Росинформматтех», 2013
12.	2013	Краснобаева И.А.	Институциональные основы формирования и развития сети федеральных университетов в Российской Федерации	500	10,5	М.: МАКС
13.	2013	Салманова И.П.	Научно-теоретические аспекты совершенствования кадрового менеджмента на предприятиях сферы услуг	500	0,7	М.: РГУТиС
14.	2013	Горемыкин В.А., Старцева Т.Е.	Инвестиционно-инновационная стратегия предприятий	500	22	Королев: ФГА, Изд-во «КАНЦЛЕР»
15.	2013	Горемыкин В.А., Соколов С.В.	Основы бизнес-планирования	500	22	Королев: ФГА, Изд-во «КАНЦЛЕР»
16.	2013	Горемыкин В.А., Старцева Т.Е.	Экономика земельных отношений Т1 Т2	500	21 23	Королев: ФГА, Изд-во «КАНЦЛЕР»
17.	2013	Митгорникова Л.А, Павленок П.Д., Жуков Р.И. Холостова Е.И. и другие	«Социальная сплоченность как историческая и практическая проблема России в современных условиях»	200	9,2, в т.ч. авт. 0,88	М.: ИНФРА-М
18.	2013	Исрапов А.А.	Северный Кавказ. НКВД (Война на два фронта)	600	11,6	М.: Москва
19.	2013	Ситнова И.В.	Стабилизация как этап эволюции социальной системы.	1000	4.0	М.: Перспектива
20.	2013	Ситнова И.В.	Изменение института власти в постсоветской России: активистско-деятельностный подход	1000	6.0	Москва: Маска

Секретарь комиссии

А.Г. Ивченко

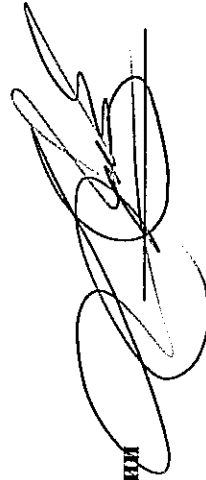

**Сведения
об учебниках и учебных пособиях, изданных за 2013 год**

№№ п/п	Год	Автор (ы)	Название работы	Вид	Гриф	Тираж	Объем, п.л.	Издатель
1	2	3	4	5	6	7	8	9
1.	2013	Аббасова Т.С.	«Интернет-технологии взаимодействия» ГБОУ ВПО ФТА. – М.	Учебное пособие	УМС ФТА	500	4,2	Королев: ФТА, Изд-во «КАНЦДЕР»
2.	2013	Аббасова Т.С.	Технические средства автоматизации и управления ГБОУ ВПО ФТА. – М.	Учебное пособие	УМС ФТА	500	7,7	Королев: ФТА, Изд-во «КАНЦДЕР»
3.	2013	Артюшенко В.М., Аббасова Т.С.	Беспроводные сети и системы связи ГБОУ ВПО ФТА. – М.	Учебное пособие	УМС ФТА	500	9	Королев: ФТА, Изд-во «КАНЦДЕР»
4.	2013	Стрелалюк Ю.В.	Организация научного поиска в мировых WEB-ресурсах ГБОУ ВПО ФТА. – М.	Учебное пособие	УМС ФТА	500	7	Королев: ФТА, Изд-во «КАНЦДЕР»
5.	2013	В.Н. Строителей, О.А. Копылов Т.Н. Антипова Н.П. Асташева В.Г. Исаев и другие	Управление инновациями и качеством	Учебное пособие	УМС ФТА	250	19	Королев: ФТА, Изд-во «КАНЦДЕР»
6.	2013	Г.П. Богданов, Е.А. Жидкова, В.Н. Строителей и другие	Основы методологии нормирования и оценки показателей качества испытаний технической продукции на соответствие установленным требованиям	Учебное пособие	УМС ФТА	100	13,49	РИО РГУИТП

1	2	3	4	5	6	7	8	9
7.	2013	В.Н. Строителев О.А. Копылов Н.П. Асташева Т.Н. Антипова	Методические материалы по написанию выпускных квалификационных работ Для Бакалавров 221400.62 «Управление качеством» и 222000.62 «Инноватика»	Методическое пособие	УМС ФТА	100	3,5	Королев: ФТА, Изд-во «КАНЦЛЕР»
8.	2013	В.Н. Строителев О.А. Копылов Н.П. Асташева Т.Н. Антипова	Методические рекомендации по организации и проведению научно-исследовательской практики	Методическое пособие	УМС ФТА	100	2,5	Королев: ФТА, Изд-во «КАНЦЛЕР»
9.	2013	В.Н. Строителев О.А. Копылов Н.П. Асташева Т.Н. Антипова	Методические рекомендации по организации и проведению организационно-управленческой практики	Методическое пособие	УМС ФТА	100	2,5	Королев: ФТА, Изд-во «КАНЦЛЕР»
10.	2013	Лесникова В.А.	Нормирование и управление качеством окружающей среды Для Бакалавров 221400.62 «Управление качеством» и 222000.62 «Инноватика»	Учебное пособие	УМС ФТА	100	8,1	Королев: ФТА, Изд-во «КАНЦЛЕР»
11.	2013	Т.Н. Антипова	Методические указания к выполнению курсовой работы по дисциплине «Системный анализ» для магистрантов 221400.68 «Управление качеством»	Методическое пособие	УМС ФТА	100	3,5	Королев: ФТА, Изд-во «КАНЦЛЕР»
12.	2013	В.И. Привалов	Методические указания к выполнению курсовой работы по дисциплине «АУДИТ КАЧЕСТВА» для магистрантов 221400.68 «Управление качеством»	Методическое пособие	УМС ФТА	100	3,5	Королев: ФТА, Изд-во «КАНЦЛЕР»

1	2	3	4	5	6	7	8	9
13.	2013	Буцацкая М.В., Капанова М.В., Костыря С.С., Хвагов И.А.	Организация самостоятельной работы студентов-бакалавров	Учебно-методическое пособие	УМС ФГА	500	5,4	Королев: ФГА, Изд-во «КАНЦЛЕР»
14.	2013	Буцацкая М.В., Костыря С.С., Васина Н.В., Лобов А.А.	Организация научно-психологического исследования	Учебное пособие	УМС ФГА	1000	10	Королев: ФГА, Изд-во «КАНЦЛЕР»
15.	2013	Сергеева Г.М.	Нейрофизиология. Рабочая тетрадь для студентов специальности «Психология»	Рабочая тетрадь	УМС ФГА	50	17	Королев: ФГА, Изд-во «КАНЦЛЕР»
16.	2013	Гришина В.Т. Нуралиева Д.С. Нуралiev С.У.	Методические указания по выполнению выпускной квалификационной работы. Специальность 080111.65 Маркетинг (Брошюра)	Учебное пособие	УМС ФГА	100	2,0 0,66	АНО ВПО «Российский университет кооперации» Центросоюза РФ
17.	2013	И.С. Санду, В.И. Нечаев, Г.М. Демишкевич	Организация консультационной службы в АПК	Учебное пособие	УМО в области производственно го менеджмента	500	12,74	ООО «КолосС»
18.	2013	И.С. Санду, В.И. Нечаев и другие	Организация инновационной деятельности в АПК	Учебник	УМО в области производственно го менеджмента	1000	18,50	ООО «КолосС»
19.	2013	Рак Н.Г., Сквяря Д.В.	Методы как элемент системы управления Методические рекомендации по написанию, оформлению и защите магистерской диссертации	Учебное пособие	УМС ФГА	500	12,3	Королев: ФГА, Изд-во «КАНЦЛЕР»
20.	2013	Шутова Т.В.		Методические рекомендации	УМС ФГА	20	1,6	Королев: ФГА, Изд-во «КАНЦЛЕР»

1	2	3	4	5	6	7	8	9
21.	2013	Качкова О.Е.	Бухгалтерский финансовый учет	Учебное пособие	МО РФ	500	35,5	М.: КНОРУС
22.	2013	Данилина Е.И. (под ред. Сапожникова С.С.)	Инновационный менеджмент в управлении персоналом	Учебное пособие для экономических специальностей вузов	УМС ФТА	500	11,7	М.: издатель Степаненко,
23.	2013	Лучина В.В. Кожухов Н.И.	Сертификация лесных ресурсов и лесопroduкции	Учебное пособие	УМС МГУЛ	250	3,75 2,5	М.: ГОУ ВПО МГУЛ
24.	2013	Горемыкин В.А. Марущак И.И.	Экономика недвижимости	Учебное пособие	УМС МГИУ	500	17,5	М.: МГИУ
25.	2013	Горемыкин В.А. Марущак И.И.	Экономика недвижимости	Учебник	УМС МГИУ	500	17,5	М.: МГИУ
26.	2013	Горемыкин В.А.	Планирование на предприятии	Учебник	С гриф. УМО	1500	36,5	М.: Юрайт
27.	2013	Курдюкова Н.О. Меньшикова М.А. Рыжкова Т.В.	Методические рекомендации к написанию выпускной квалификационной работы по направлению подготовки Экономика	Учебно-методическая литература	УМС ФТА	100	1,5 0,5	Королев: ФТА, Изд-во «КАНЦЛЕР»
28.	2013	Курдюкова Н.О. Меньшикова М.А. Рыжкова Т.В.	Методические рекомендации к написанию выпускной квалификационной работы по направлению подготовки Торговое дело	Учебно-методическая литература	УМС ФТА	100	1,5 0,4	Королев: ФТА, Изд-во «КАНЦЛЕР»
29.	2013	Курдюкова Н.О. Меньшикова М.А. Рыжкова Т.В.	Методические указания и рекомендации по производственной практике по направлению подготовки Экономика	Учебно-методическая литература	УМС ФТА	100	1,3 0,7	Королев: ФТА, Изд-во «КАНЦЛЕР»
30.	2013	Курдюкова Н.О. Меньшикова М.А. Рыжкова Т.В.	Методические указания и рекомендации по производственной практике по направлению подготовки Торговое дело	Учебно-методическая литература	УМС ФТА	100	1,4 0,7	Королев: ФТА, Изд-во «КАНЦЛЕР»

1	2	3	4	5	6	7	8	9
31.	2013	Фиров Н.В.	Экономическая теория: макроэкономика	Учебное пособие	УМС ФТА	500	17,12	Королев: ФТА, Изд-во «КАНЦЛЕР»
32.	2013	Нуралиев С.У. Нуралиева Д.С.	Маркетинг: Учебник для бакалавров	Учебник	УМС ФТА	1500	22,75/11,37	М. Издательско-торговая корпорация «Дашков и К ^О »
33.	2013	Христофорова И.В. Платонова Н.А. Шумаев В.А. Зворыкина Т.И. Журавлева Н.В. Лустина Т.Н. и другие	Маркетинг в сервисе	Учебное пособие	УМС РГУТиС	500	4/13	М.: Издательский центр «Академия»
34.	2013	Христофорова И.В. Себекина Т.А. Журавлева Т.А. Под общей редакцией проф. Христофоровой И.В.	Маркетинг в туристической деятельности	Учебное пособие	УМС РГУТиС	500	7/14	М.: Издательский центр «Академия»
35.	2013	Журавлева Н.В. Котилко В.В. Зудекова С.А.	Финансовая устойчивость предприятий сферы услуг: теоретический и методический аспекты	Учебное пособие	УМС РГУТиС	200	10,4	ФГБОУ ВПО «РГУТиС»
36.	2013	Джамалдинова М.Д.	Оценка бизнеса. Рабочая тетрадь магистратуры заочной формы обучения МИРБИС	Рабочая тетрадь	УМС МГУЛ	250	2,44	Издательство МИРБИС:- М-МЕГА
37.	2013	Скударева Н.З.	Методы оценки конкурентоспособности предприятий.	Учебно-методическое пособие	УМС ФТА	200	1,6	М.: АПК и ПРО
38.	2013	Суглобов А.Е., Хмелев С.А., Орлова Е.А.	Экономическая безопасность предприятия	Учебное пособие	УМЦ «Профессиональный учебник»	5000	17,0 3,0	М.: ЮНИТИ

1	2	3	4	5	6	7	8	9
39.	2013	Суглобов А.Е., Черкасова Ю.И., Петренко В.А.	Межбюджетные отношения в Российской Федерации	учебное пособие	УМЦ «Профессио- нальный учебник»	3000	20,0 8,5	М.: ИЮНИТИ
40.	2013	Суглобов А.Е., Владимирова О.Н.	Операции с ценными бумагами	учебное пособие	УМЦ «Профессио- нальный учебник»	5000	12,0 2,0	М.: ИЮНИТИ
41.	2013	Коба Е.Евс. Коба Е.Евг.	Ценообразование	учебное пособие	УМС ФТА	200	8	Королев: ФТА, Изд-во «КАНЦЛЕР»
42.	2013	Чугунова О.В.	Учет на предприятиях малого бизнеса	учебное пособие	УМС ФТА	200	7	Королев: ФТА, Изд-во «КАНЦЛЕР»
43.	2013	Козлов В.К.	Бухгалтерский учет в страховых организациях	учебное пособие	УМС ФТА	200	5	Королев: ФТА, Изд-во «КАНЦЛЕР»
44.	2013	Викулина Е.В.	История бухгалтерского учета	Курс лекций	УМС ФТА	100	4	Королев: ФТА, Изд-во «КАНЦЛЕР»
45.	2013	Викулина Е.В.	Статистика	Курс лекций	УМС ФТА	100	8	Королев: ФТА, Изд-во «КАНЦЛЕР»
46.	2013	Чугунова О.В.	Учет на малых предприятиях	Конспект лекций	УМС ФТА	200	4	Королев: ФТА, Изд-во «КАНЦЛЕР»
47.	2013	Корженевская Е.И.	Статистика	Практикум	УМС ФТА	500	7	Королев: ФТА, Изд-во «КАНЦЛЕР»
48.	2013	Чугунова О.В.	Бухгалтерский финансовый учет	Практикум	УМС ФТА	500	4,5	Королев: ФТА, Изд-во «КАНЦЛЕР»
49.	2013	Суглобов А.Е.	Бухгалтерская финансовая отчетность	Практикум	УМС ФТА	500	1	Королев: ФТА, Изд-во «КАНЦЛЕР»

1	2	3	4	5	6	7	8	9
50.	2013	Коба Е.Евс.	Бухгалтерский управленческий учет	Практикум	УМС ФТА	500	3	Королев: ФТА, Изд-во «КАНЦЛЕР»
51.	2013	Кирилина Т.Ю.	Социология морали	учебник	УМУ МГУ по классическому университетском у образованию	500	12	М.: ИНФРА-М



Секретарь комиссии **А.Г. Ивченко**

**Сведения
об издательской активности ШС**

Показатель	Количество
Общее число публикаций организации в РИНЦ	1783
Суммарное число цитирований публикаций организации	1981
Число авторов	203
Число авторов, зарегистрированных в Science Index	240
h-индекс (индекс Хирша)	18
g-индекс	23
i-индекс	7
Общее число публикаций за год	311
Число статей в журналах	174
Число статей в журналах, входящих в Web of Science или Scopus	12
Число статей в журналах, входящих в перечень ВАК	164
Число монографий	11
Число патентов	0
Число публикаций с участием зарубежных организаций	1
Число цитирований за год	674
Число авторов всех публикаций	147
Число авторов статей в журналах	79
Число авторов статей в журналах WOS или Scopus	1
Число авторов статей в журналах ВАК	76
Число авторов монографий	9
Число авторов публикаций с участием зарубежных организаций	1

Секретарь комиссии



А.Г. Ивченко

**Издательская активность
профессорско-преподавательского состава**

№№ п/п	Фамилия и инициалы преподавателя	Количество цитирований в индексируемой системе цитирования Web of Science	Количество цитирований в индексируемой системе цитирования Scopus	Количество цитирований в Российском индексе научного цитирования	Количество статей в научной периодике, индексируемой в системе цитирования Web of Science	Количество статей в научной периодике, индексируемой в системе цитирования Scopus	Количество публикаций в РИНЦ	Примечание
1	2	3	4	5	6	7	8	9
1.	Соляной В.Н.	0	0	0	0	0	2	
2.	Лозовецкий В.В.	0	0	0	0	9	0	
3.	Хуртин Е.А.	0	0	3	0	0	1	
4.	Воронов А.Н.	0	0	0	0	0	1	
5.	Фёдоров М.А.	0	0	0	0	0	1	
6.	Сухотерин А.И.	0	0	0	0	0	0	
7.	Журавлев С.И.	0	0	0	0	0	2	
8.	Аббасова Т.С.	0	0	0	0	0	4	
9.	Арлюшенко В.М.	1	1	7	4	4	10	
10.	Белый В.М.	0	0	0	0	0	3	
11.	Белюченко И.М.	0	0	0	0	0	0	
12.	Боковой Ю.В.	0	0	0	0	0	0	
13.	Зиновьев В.Н.	0	0	0	0	0	1	
14.	Зимин В.М.	0	0	0	0	0	0	
15.	Исаева Г.Н.	0	0	0	0	0	0	
16.	Киселев Н.И.	0	0	0	0	0	3	
17.	Логачева Н.В.	0	0	0	0	0	0	
18.	Полякова Г.М.	0	0	20	0	0	9	
19.	Сидорова Н.П.	0	0	0	0	0	1	
20.	Стрельцова Г.А.	0	0	0	0	0	1	
21.	Стрелюк Ю.В.	0	0	0	0	0	0	
22.	Харламова Е.С.	0	0	0	0	0	0	
23.	Шевченко Е.П.	0	0	0	0	0	0	
24.	Штрафина Е.Д.	0	0	0	0	0	1	
25.	Бугай И. В.	0	0	0	0	0	2	
26.	Бухаров М. Н.	0	0	0	0	0	0	
27.	Вилисов В. Я.	0	0	0	0	0	5	
28.	Пастухова Ю. И.	0	0	0	0	0	0	
29.	Самаров К.Л.	0	0	0	0	0	2	
30.	Сидоренкова И. В.	0	0	0	0	0	2	
31.	Сабо С. Е.	0	0	0	0	0	0	

1	2	3	4	5	6	7	8	9
32.	Ерохина Н И	0	0	0	0	0	0	
33.	Мацнев Н. П.	0	0	0	0	0	0	
34.	Строителев В.Н.	0	21	0	0	7	2	
35.	Копылов О.А.	0	0	0	0	3	2	
36.	Антипова Т.Н.	0	87	0	0	12	3	
37.	Привалов В.И.	0	0	0	0	0	0	
38.	Асташева Н.П.	0	29	0	0	9	1	
39.	Воейко О.А.	0	14	0	0	4	1	
40.	Исаев В.Г.	0	0	0	0	2	2	
41.	Атрохин А.М.	0	0	0	0	0	0	
42.	Бондаренко Т.Н.	0	0	0	0	0	0	
43.	Виниченко Н.В.	0	0	0	0	0	0	
44.	Воеводина И.В.	0	0	0	0	0	1	
45.	Демская Н.В.	0	0	0	0	0	0	
46.	Караваева С.А.	0	0	0	0	0	0	
47.	Калинычева Е.В.	0	0	0	0	0	0	
48.	Когтева Е.В.	0	0	0	0	0	1	
49.	Красикова Т.И.	0	0	0	0	0	1	
50.	Кюрегян М.П.	0	0	0	0	0	1	
51.	Никитин В.В.	0	0	0	0	0	0	
52.	Пермякова С.П.	0	0	0	0	0	0	
53.	Попкова С.А.	0	0	0	0	0	0	
54.	Прищепа Е.Э.	0	0	0	0	0	0	
55.	Серова Т.О.	0	0	0	0	0	0	
56.	Семенова Н.В.	0	0	0	0	0	0	
57.	Филимонова В.А.	0	0	0	0	0	0	
58.	Чистякова С.Л.	0	0	0	0	0	0	
59.	Шумейко Т.Н.	0	0	0	0	0	1	
60.	Федотова Т.В.	0	0	0	0	0	0	
61.	Ожерельева В.С.	0	0	0	0	0	0	
62.	Афонин И.Н.	0	0	0	0	0	0	
63.	Басманова Н.И.	0	0	0	0	0	2	
64.	Бучацкая М.В.	0	0	0	0	0	2	
65.	Васина Н.В.	0	0	0	0	0	3	
66.	Жарких Н.Г.	0	0	0	0	0	1	
67.	Капанова М.В.	0	0	0	0	0	3	
68.	Комаров А.И.	0	0	0	0	0	1	
69.	Костыря С.С.	0	0	0	0	0	2	
70.	Лобов А.А.	0	0	0	0	0	1	
71.	Омельницкая Н.В.	0	0	0	0	0	1	
72.	Сергеева Г.М.	0	0	0	0	0	1	
73.	Харитонов А.Е.	0	0	1	0	0	1	
74.	Абрашкин М.С.	0	0	4	0	0	2	
75.	Алексахина В. Г.	0	0	0	0	0	2	
76.	Бузмакова Т. И.	0	0	1	0	0	0	
77.	Веселовский М. Я.	0	0	7	0	4	8	
78.	Григорьева А.В.	0	0	0	0	0	1	
79.	Гришина В.Т.	0	0	0	0	0	1	

1	2	3	4	5	6	7	8	9
81.	Докукина Е. В.	0	0	0	0	0	1	
82.	Лаврентьев В. М.	0	0	0	0	3	1	
83.	Лучицкая Л.Б.	0	0	0	0	0	1	
84.	Нефедьев В. В.	0	0	0	0	0	1	
85.	Новиков О.А.	0	0	0	0	0	0	
86.	Рак Н.Г.	0	0	0	0	0	1	
87.	Резникова А.В.	0	0	0	0	26	1	
88.	Свистухина Т. С.	0	0	0	0	0	1	
89.	Федотов А. В.	0	0	0	0	0	4	
90.	Хорошавина Н. С.	0	0	0	0	0	2	
91.	Чередниченко В.А.	0	0	0	0	0	1	
92.	Шмаценкова Г. А.	0	0	0	0	0	0	
93.	Шутова Т. В.	0	0	0	0	0	2	
94.	Попова Ю. С.	0	0	0	0	0	0	
95.	Семенов А. К.	0	0	0	0	0	4	
96.	Кирова И. В.	0	0	0	0	0	3	
97.	Савенко В.Г.	0	0	2	0	0	5	
98.	Санду И. С.	0	0	5	0	0	9	
99.	Ткач А. А.	0	0	0	0	0	2	
100.	Банк О.А.	0	0	2	0	0	2	
101.	Банк С.В.	0	0	3	0	0	2	
102.	Викулина Е.В.	0	0	0	0	0	2	
103.	Драчена И.П.	0	0	0	0	0	0	
104.	Коба Е.Евг.	0	0	0	0	0	0	
105.	Коба Е. Евст.	0	0	0	0	0	3	
106.	Козлов В.К.	0	0	0	0	0	0	
107.	Суглобов А.Е.	0	0	33	0	0	9	
108.	Трущенко И.В.	0	0	1	0	0	2	
109.	Атаров Н.З.	0	14	3	0	0	1	
110.	Бабина Н.В.	0	4	0	0	0	2	
111.	Баширова С.В.	0	2	0	0	0	2	
112.	Бунич Г.А.	0	8	0	0	0	4	
113.	Данилина Е.И.	0	4	0	0	0	18	
114.	Качкова О.Е.	0	4	0	0	0	15	
115.	Салманова И.П.	0	10	0	0	0	4	
116.	Самошкина М.В.	0	4	0	0	0	0	
117.	Салманов О.Н.	0	46	0	0	0	11	
118.	Меньшикова М.А.	0	0	1	0	1	5	
119.	Христофорова И.В.	0	0	6	0	1	10	
120.	Фиров Н.В.	0	0	0	0	0	2	
121.	Бронникова Т.С.	0	0	1	0	0	6	
122.	Нуралиев С.У.	0	0	0	0	0	2	
123.	Горемыкин В.А.	0	0	7	0	0	10	
124.	Рыжкова Т.В.	0	0	1	0	0	6	
125.	Джамалдинова М.Д.	0	0	2	0	0	3	
127.	Горелова Л.В.	0	0	1	0	0	3	
128.	Курдюкова Н.О.	0	0	0	0	0	1	
129.	Лучкина В.В.	0	0	0	0	0	2	
130.	Смирнова П.В.	0	0	0	0	0	0	

131.	Маневич А.В.	0	0	0	0	0	0	
132.	Маюров В.Г.	0	0	0	0	0	0	
133.	Зазыкина Л.А.	0	0	0	0	0	2	
134.	Колгупкинна А.В.	0	0	0	0	0	1	
135.	Антоненко В.И.	0	0	0	0	0	1	
136.	Аренд О.Ю.	0	0	0	0	0	1	
137.	Байгильдин Р.М.	0	0	0	0	0	1	
138.	Гайдабрус Н.В.	0	0	0	0	0	0	
139.	Исрапов А.А.	0	0	0	0	0	0	
140.	Крутьков В.Д.	0	0	0	0	0	0	
141.	Лапшинова К.В.	0	0	0	0	0	1	
142.	Митюрникова Л.А.	0	0	0	0	0	2	
143.	Мухаметзянова Л.М.	0	0	0	0	0	1	
144.	Новичков А.В.	0	0	0	0	0	0	
145.	Осипова Н.В.	0	0	0	0	0	0	
146.	Ситнова И.В.	0	0	0	0	0	1	
147.	Скворцова О.В.	0	0	0	0	0	1	
148.	Смирнов В.А.	0	0	0	0	0	1	
149.	Татарова С.Ю.	0	0	0	0	0	3	
150.	Ткаченко А.В.	0	0	0	0	0	0	

Секретарь комиссии

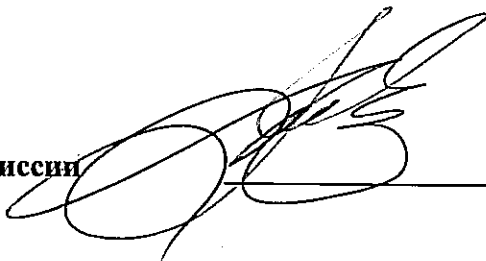

А.Г. Ивченко

**Подготовка научных кадров высшей квалификации
за 2013 год.**

№ п/п	Шифр и наименование научной специальности	Шифр диссертационного совета	Присуждаемая ученая степень	Аспиранты ГБОУ ВПО МО «ФТА»	Соискатели ГБОУ ВПО МО «ФТА»
1	08.00.05 - Экономика и управление народным хозяйством	Д 800.030.01 при ГБОУ ВПО МО «ФТА»	Канд. экон. наук	13	7
2	08.00.10 – Финансы, денежное обращение и кредит	Д 212.341.03 при ФГБОУ ВПО «РГСУ»	Канд. экон. наук	1	-

Секретарь комиссии



А.Г. Ивченко

**Список
защитившихся в Диссертационном совете Д 800.030.01
за 2013 год.**

1. Ниязов Азиз Джалолитдинович
2. Липалина Светлана Юрьевна
3. Спивак Антон Дмитриевич
4. Лисафьев Серней Валерьевич
5. Левицкий Арсений Вадимович
6. Бакалягин Глеб Борисович
7. Петухов Виктор Дмитриевич
8. Эльканова Елена Алексеевна
9. Кулешов Сергей Александрович
10. Абрашкин Михаил Сергеевич
11. Живулин Константин Владимирович
12. Лисафьева Дарья Валерьевна
13. Поляничкин Юрий Алексеевич
14. Сидоров Виталий Михайлович
15. Калужный Александр Николаевич
16. Смирнова Елена Валерьевна
17. Усков Владислав Владимирович
18. Минакова Вера Николаевна
19. Осмак Виктория Васильевна
20. Копылов Антон Михайлович

Секретарь комиссии

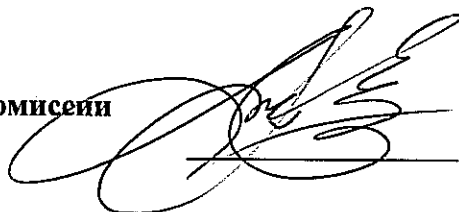

А.Г. Ивченко

Сведения об иностранных студентах

Национальность	Наличие						Выпуск								
	ВПО			СПО			ВПО			СПО					
	Приведенный контингент	Очная форма	Заочная форма	Приведенный контингент	Всего	Очная форма	Заочная форма	Приведенный контингент	Всего	Очная форма	Заочная форма	Приведенный контингент	Всего	Очная форма	Заочная форма
Армения	2.2	4	2	2	3	2	1	1.2	3	1	2	0	0	0	0
Азербайджан	4.1	5	4	1	2	0	2	0.1	1	0	1	0	0	0	0
Беларусь	2.1	3	2	1	3	3	0	0	0	0	0	0	0	0	0
Казахстан	0	0	0	0	4	2	2	0.2	2	0	2	0	0	0	0
Туркменистан	44.1	387	6	381	0	0	0	3	3	3	0	0.1	1	0	1
Узбекистан	0.3	3	0	3	6	5	1	0.1	1	0	1	1	1	1	0
Украина	14.3	17	14	3	10	10	0	1.5	6	1	5	0	0	0	0
Таджикистан	2	2	2	0	1	1	0	1	1	1	0	0.1	1	0	1
Молдова	4	4	4	0	6	5	1	1	1	1	0	0	0	0	0
Латвия	0	0	0	0	0	0	0	1	1	1	0	0	0	0	0

**Финансово-экономическая деятельность
Распределение объема средств организации
по источникам их получения и видам деятельности**

Наименование показателей	Всего	в том числе по видам деятельности												
		образовательная	подготовки квалифицированных рабочих, служащих				подготовки специалистов среднего звена	высшего образования				научные исследования и разработки	прочие виды	Примечание
			3	4	5	6		7	8	9	10			
1	2	3	4	5	6	7	8	9	10	11				
Бюджетные средства - всего	672034.8	452743.5	13479.6	165924.0	192189.9	64880.0	16270.0	23689.5	195601.8					
в том числе бюджета:	515774.8	309603.5	0,0	135474,0	94708.5	64645.0	14776.0	10569,5	195601.8					
федерального	0,0	0,0	0,0	0,0	0,0	0,0	0,0	0,0	0,0					
субъекта Российской Федерации	515774.8	309603.5	0,0	135474,0	94708.5	64645.0	14776.0	10569.5	195601.8					
местного	0,0	0,0	0,0	0,0	0,0	0,0	0,0	0,0	0,0					
Внебюджетные средства - всего	156260.0	143140.0	13479.6	30450.0	97481.4	235.0	1494.0	13120.0	0,0					
в том числе средства:	20855.2	7735.2	7735.2	0,0	0,0	0,0	0,0	13120.0	0,0					
организаций	0,0	0,0	0,0	0,0	0,0	0,0	0,0	0,0	0,0					
населения	135404.8	135404.8	5744.4	30450.0	97481.4	235.0	1494.0	0,0	0,0					
внебюджетных фондов	0,0	0,0	0,0	0,0	0,0	0,0	0,0	0,0	0,0					
иностранных источников	0,0	0,0	0,0	0,0	0,0	0,0	0,0	0,0	0,0					
собственные средства	0,0	0,0	0,0	0,0	0,0	0,0	0,0	0,0	0,0					

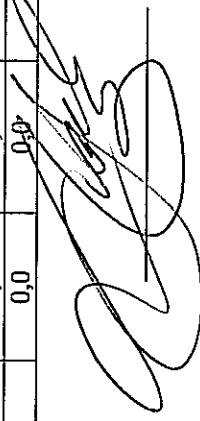

Секретарь комиссии

А.Г. Ивченко

Расходы организации

Наименование показателей	Всего	в том числе, осуществляемые за счет средств бюджетов всех уровней
1	2	3
Расходы организации	667016,1	515774,8
в том числе:		
оплата труда и начисления на оплату труда	365486,9	243789,0
-заработная плата	283226,8	187242,0
-начисления на оплату труда	82260,1	56547,0
прочие выплаты	953,9	682,0
услуги связи	3756,4	3178,0
транспортные услуги	1017,5	582,0
коммунальные услуги	18059,3	16159,5
арендная плата за пользование имуществом	1003,4	
работы, услуги по содержанию имущества	102448,7	101206,6
прочие работы, услуги	59171,4	39290,4
социальное обеспечение	10943,9	10943,9
прочие расходы	66322,5	65195,5
Увеличение стоимости основных средств - всего	28387,8	27322,2
в том числе:		
машины и оборудование	22694,5	22157,5
из них вычислительная техника	7427,0	6997,6
библиотечный фонд	1211,1	1211,1
прочие виды основных фондов	4482,2	3953,6
увеличение стоимости материальных запасов	7796,7	6110,0
расходы, связанные с содержанием общежитий	1667,7	1315,7
Расходы на оплату труда и начисления на оплату труда, осуществляемые за счет средств субсидии на выполнение государственного задания	243789,0	
работников	243789,0	
Из них:		
Профессорско-преподавательского состава	133701,2	
Научных работников	0	

Секретарь комиссии

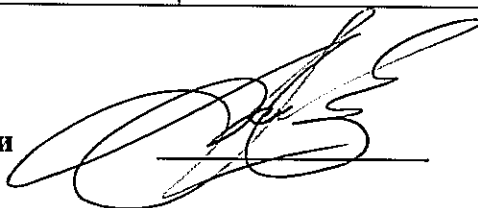

А.Г. Ивченко

Сведения о заработной плате работников

Категории персонала	Фонд начисленной заработной платы работников		Средняя численность работников	
	списочного состава (без внешних совместителей)	внешних совместителей	списочного состава (без внешних совместителей)	внешних совместителей
1	2	3	4	5
Всего	267623,5	15953,4	528	116
в том числе персонал:				
руководящий	76360,0	454,0	101	2
профессорско-преподавательский	91609,4	11465,4	145	86
научные работники	3785,2	907,4	9	4
инженерно-технический	13190,2	533,1	40	4
административно-хозяйственный	4769,5	0,0	15	0
производственный	0,0	0,0	0	0
учебно-вспомогательный	22257,6	658,2	64	8
обслуживающий	8834,6	292,1	28	3
педагогические работники необособленных структурных подразделений, реализующих программы подготовки специалистов среднего звена	46816,8	1643,2	126,0	9,0
из них:				
преподаватели	37497,7	1535,7	100,0	8,0
мастера производственного обучения	2875,3	0,0	8,0	0,0
педагогические работники необособленных структурных подразделений, реализующих программы подготовки квалифицированных рабочих, служащих	0,0	0,0	0,0	0,0
из них:				
преподаватели	0,0	0,0	0,0	0,0
мастера производственного обучения	0,0	0,0	0,0	0,0

Секретарь комиссии

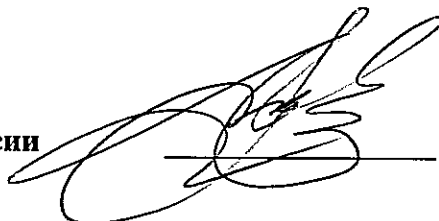

А.Г. Ивченко

**Обобщенные сведения
о численности обучающихся**

Наименование показателей	ВПО	СПО
1	2	3
Среднегодовая численность студентов	2902	2099
из них осваивающих образовательные программы:		
подготовки квалифицированных рабочих, служащих	0	0
подготовки квалифицированных рабочих, служащих	0	0
подготовки специалистов среднего звена	0	2099
Бакалавриата	1450	0
Специалитета	1268	0
Магистратуры	62	0
Аспирантура	122	0
Численность студентов, приведенная к очной форме обучения	1874	1498
Расчетная численность студентов	1687	1348
Среднегодовая численность студентов получающих стипендию	955	308

Секретарь комиссии

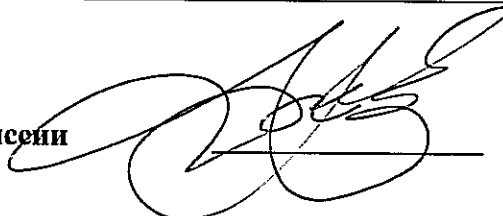

А.Г. Ивченко

**Сведения
о выплате обучающимся стипендий
и других форм материальной поддержки
(ВПО)**

Наименование показателей	Всего (тысяч рублей)	в том числе, осуществляемые за счет средств бюджетов всех уровней (тысяч рублей)
1	2	3
Расходы организации на выплату стипендий	37805,6	37505,6
в том числе:		
государственные (включая академические) стипендии	29019,8	29019,8
стипендии Правительства Российской Федерации (Губернатора МО))	300,0	0,0
стипендии Президента Российской Федерации	0	0
именные стипендии (имени профессора В.Ф. Борисова)	105,0	105,0
государственные социальные стипендии	8380,8	8380,8
государственные стипендии для слушателей и студентов из числа граждан, проходивших военную службу	0	0
для слушателей подготовительных отделений	0	0
Расходы организации на выплату других (кроме стипендий) форм материальной поддержки обучающихся	9177,3	9177,3

Секретарь комиссии



А.Г. Ивченко

**Сведения
о выплате обучающимся стипендий
и других форм материальной поддержки
(СПО)**

Наименование показателей	Всего (тысяч рублей)	в том числе, осуществляемые за счет средств бюджетов всех уровней (тысяч рублей)
1	2	3
Расходы организации на выплату стипендий	2423,6	2423,6
в том числе:		
государственные (включая академические) стипендии	1893,4	1893,4
стипендии Правительства Российской Федерации (Губернатора МО))	0	0
стипендии Президента Российской Федерации	0	0
именные стипендии	0	0
государственные социальные стипендии	530,2	530,2
Расходы организации на выплату других (кроме стипендий) форм материальной поддержки обучающихся	719,3	719,3

Секретарь комиссии

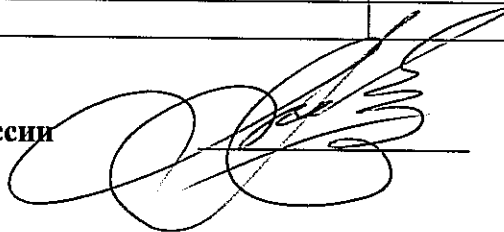

А.Г. Ивченко

**Количество зданий,
в которых расположена
ГБОУ ВПО МО «Финансово-технологическая академия»**

№№ п/п	Фактический адрес	Назначение	Право пользования	Площадь, м ²
1	2	3	4	5
Учебные (нежилые) здания				
1.	РФ, 141070, Московская область, г. Королев, ул. Гагарина, д. 42	Учебный корпус	Оперативное управление	3740,8
2.	РФ, 141070, Московская область, г. Королев, ул. Октябрьская, д. 10а	Учебный корпус	Оперативное управление	2961,3
3.	РФ, 141070, Московская область, г. Королев, ул. Матросова, д. 2	Учебный корпус	Оперативное управление	6994
4.	РФ, 141070, Московская область, г. Королев, ул. Пионерская, д. 8	Учебный корпус	Оперативное управление	12040
Итого учебных зданий в оперативном управлении				25736,1
1.	РФ, 141070, Московская область, г. Королев, ул. Комсомольская, д.12	Учебный корпус	Аренда	5626,2
2.	РФ, 141070, Московская область, г. Королев, ул. Октябрьская, д.23	Учебный корпус	Аренда	2357,7
3.	РФ, 141070, Московская область, г. Королев, ул. Терешковой, д. 7	Учебный корпус	Аренда	1384,7
4.	РФ, 141070, Московская область, г. Королев, ул. Октябрьский бульвар, д.10 Спортивные сооружения города Королев	Спортивный зал	Аренда	300
Итого учебных помещений арендуется				9368,6
Всего используется в учебном процессе				35104,7
Жилые здания (общежития)				
1.	РФ, 141070, Московская область, г. Королев, ул. Стадионная, д. 6	Общежитие	Оперативное управление	3095
2.	РФ, 141070, Московская область, г. Королев, ул. Дзержинского, д. 9	Общежитие	Оперативное управление	4088
Итого жилых зданий в оперативном управлении				7183
Всего в оперативном управлении				32919,1
Всего арендуется				9368,6
Итого используется				42287,7

Секретарь комиссии

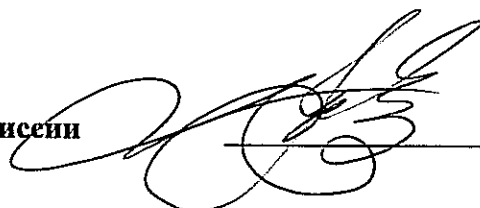

А.Г. Ивченко

**Сведения
об обеспеченности образовательного процесса
специализированным и лабораторным оборудованием**

№ п.п.	Наименование дисциплин в соответствии с учебным планом	Наименование специализированных аудиторий, кабинетов, лабораторий	Перечень основного оборудования		№№ комнат	Площадь кв.м
			ТСО и компьютерной техники (их количество)	Наименование оборудования, приборов и т.п. (их количество)		
1	2	3	4	5	6	7
1.	Все учебные дисциплины специальностей и направлений подготовки	Компьютерный класс	Компьютеры - 16 шт., проектор, интерактивная доска		202	
2.	Все учебные дисциплины специальностей и направлений подготовки	Компьютерный класс	Компьютеры – 16 шт., Проектор, интерактивная доска		204	
3.	Все учебные дисциплины специальностей и направлений подготовки	Компьютерный класс	Компьютеры – 16 шт., проектор, интерактивная доска		210	
4.	Все учебные дисциплины специальностей и направлений подготовки	Компьютерный класс	Компьютеры – 16 шт., проектор, интерактивная доска		212	
5.	Все учебные дисциплины специальностей и направлений подготовки	Компьютерный класс	Компьютеры – 14 шт., проектор, интерактивная доска		311	
6	Все учебные дисциплины специальностей и направлений подготовки	Компьютерный класс	Компьютеры – 16 шт., проектор, интерактивная доска		409	
7.	Все учебные дисциплины специальностей и направлений подготовки	Компьютерный класс	Компьютеры – 12 шт., проектор, интерактивная доска		2210	

1	2	3	4	5	6	7
8.	Все учебные дисциплины специальностей и направлений подготовки	Компьютерный класс	Компьютеры – 12 шт., проектор, интерактивная доска		2303	
9.	Все учебные дисциплины специальностей и направлений подготовки	Компьютерный класс	Компьютеры – 14 шт., проектор, интерактивная доска		2411	
10.	Все учебные дисциплины специальностей и направлений подготовки	Мобильный компьютерный класс	Ноутбуки – 16 шт.			
	Итого:	Компьютерных классов - 10	Компьютеры – 132 шт., Ноутбуки -16 Проекторы - 9 шт., интерактивные доски – 9 шт.			
1	Все учебные дисциплины специальностей и направлений подготовки	Учебная аудитория	Компьютер, проектор, интерактивная доска		114	
2.	Все учебные дисциплины специальностей и направлений подготовки	Учебная аудитория	Компьютер, проектор, интерактивная доска		208	
3.	Все учебные дисциплины специальностей и направлений подготовки	Учебная аудитория, лингафонный кабинет	Компьютер, проектор, интерактивная доска		302	
4.	Все учебные дисциплины специальностей и направлений подготовки	Учебная аудитория, лингафонный кабинет	Компьютер, проектор, интерактивная доска, магнитофоны, наушники		303	
5.	Все учебные дисциплины специальностей и направлений подготовки	Учебная аудитория	Компьютер, проектор, интерактивная доска, магнитофоны, наушники		304	
6.	Все учебные дисциплины специальностей и направлений подготовки	Учебная аудитория	Компьютер, проектор, интерактивная доска		308	
7.	Все учебные дисциплины специальностей и направлений подготовки	Учебная аудитория	Компьютер, проектор, интерактивная доска		312	
8.	Все учебные дисциплины специальностей и направлений подготовки	Учебная аудитория	Компьютеры – 4 шт., проектор, интерактивная доска		406	

1	2	3	4	5	6	7
9.	Все учебные дисциплины специальности и направлений подготовки Итого:	Учебная аудитория	Компьютер, проектор, интерактивная доска – 2 шт.		2308	
8.	Дисциплины специальности 090103, направления подготовки 090900 Итого:	Учебных аудиторий - 9	Компьютеры – 9 шт., Проекторы - 9 шт., интерактивные доски – 10 шт. Компьютер – 4 шт., проектор, интерактивная доска	AR-8200, «Омега», BE-100, ШИ-01	2210а	
9.	Дисциплины специальности 030301, направления подготовки 030300, 040100 Итого:	Учебная лаборатория	Компьютеры -3 шт., проектор, интерактивная доска		2411	
10.	Дисциплины специальности 220501, направления подготовки 221400, 221700, 222000 Итого:	Учебная лаборатория	Компьютеры – 3 шт., проектор, интерактивная доска		2307	
12.	Дисциплины специальности 080801, направления подготовки 220100, 220400, 230200, 230700 Итого:	Учебная лаборатория	Компьютеры – 5 шт., проектор, интерактивная доска		307	
		Учебных лабораторий - 4	Компьютеры -16 шт., проекторы – 4 шт., интерактивные доски – 4 шт.	Приборов защиты и обнаружения – 4 шт.		5096
1.	Все дисциплины Итого:	Общественный доступ	Терминалы общественного доступа – 5 шт.		Общие помещения института	6313
1.	Все учебные дисциплины циклов ГСД и ЕН специальностей и направлений подготовки Итого:	Общественный доступ	Терминалы общественного доступа – 5 шт.			
1.	Все учебные дисциплины циклов ГСД и ЕН специальностей и направлений подготовки	Лекционная аудитория			206	
2.	Все учебные дисциплины циклов ГСД и ЕН специальностей и направлений подготовки	Лекционная аудитория			313	
3.	Все учебные дисциплины циклов ГСД и ЕН специальностей и направлений подготовки	Лекционная аудитория			402	

1	2	3	4	5	6	7
4.	Все учебные дисциплины циклов ГСД и ЕН специальностей и направлений подготовки	Лекционная аудитория			412	
5.	Все учебные дисциплины циклов ГСД и ЕН специальностей и направлений подготовки	Лекционная аудитория			2202	
6.	Все учебные дисциплины циклов ГСД и ЕН специальностей и направлений подготовки	Лекционная аудитория			2301	
7.	Все учебные дисциплины циклов ГСД и ЕН специальностей и направлений подготовки	Лекционная аудитория			2307	
8.	Все учебные дисциплины циклов ГСД и ЕН специальностей и направлений подготовки	Лекционная аудитория			2401	
9.	Все учебные дисциплины циклов ГСД и ЕН специальностей и направлений подготовки	Лекционная аудитория			2403	
10.	Все учебные дисциплины циклов ГСД и ЕН специальностей и направлений подготовки	Лекционная аудитория			2407	
11.	Все учебные дисциплины циклов ГСД и ЕН специальностей и направлений подготовки	Лекционная аудитория			2408	
	Итого участвуют в образовательном процессе:		Компьютеры – 157 шт., Ноутбуки -16 шт., проекторы – 22 шт., интерактивные доски - 23 шт., терминалы – 5 шт., серверы – 8 шт., Компьютеров – 6 шт., ноутбук -1 шт.	Приборов защиты и обнаружения – 4 шт.		6313
1.	Организация учебного процесса	Учебно-методическое управление			404	
		Финансово-экономический факультет			401	
		Факультет инноватики и управления			401	
		Информационно-технологический факультет			401	

1	2	3	4	5	6	7
		Гуманитарно-социальный факультет	Компьютеров – 2 шт.			
		Факультет заочного обучения	Компьютеров – 5 шт.		2412	
		Факультет повышения квалификации	Компьютеров – 6 шт.		108	
		Аспирантура	Компьютеров – 6 шт.		2115	
		Итого:	Компьютеры – 36 шт., ноутбук – 1 шт.			
2.	Обеспечение учебного процесса	Кафедра информационных технологий и управляющих систем	Компьютеров - 5 шт.		306	
		Кафедра информационной безопасности	Компьютеров - 4 шт.		22106	
		Кафедра математики и естественнонаучных дисциплин	Компьютеров – 2 шт.		316	
		Кафедра прикладной психологии	Компьютеров – 2 шт.		2411	
		Кафедра управления	Компьютеров – 3 шт.		403	
		Кафедра финансов и экономического анализа	Компьютеров – 3 шт.		2207	
		Кафедра бухгалтерского учета и аудита	Компьютеров - 4 шт.			
		Кафедра экономики	Компьютеров – 3 шт.		403	
		Кафедра управления качеством техники и технологии	Компьютеров – 4 шт.		2307	
		Кафедра иностранных языков	Компьютеров – 2 шт.		405	
		Кафедра гуманитарных и социальных дисциплин	Компьютеров – 2 шт.		405	
		Итого:	Компьютеры – 32 шт.			
3.	Обслуживание учебного процесса	Службы и подразделения обеспечения и обслуживания института	Компьютеров – 43 шт., ноутбук – 7 шт.			
		Итого:	Компьютеры – 43 шт., ноутбук – 7 шт.			
	Итого участвуют в организации, обеспечении и обслуживании учебного процесса		Компьютеры – 111 шт., ноутбук – 8 шт.			6702,1

1	2	3	4	5	6	7
1.	Все учебные дисциплины циклов ГСД и ЕН специальностей и направлений подготовки	Лекционная аудитория			3021	
2.	Все учебные дисциплины циклов ГСД и ЕН специальностей и направлений подготовки	Лекционная аудитория			3022	
3.	Все учебные дисциплины циклов ГСД и ЕН специальностей и направлений подготовки	Лекционная аудитория			3023	
4.	Все учебные дисциплины циклов ГСД и ЕН специальностей и направлений подготовки	Лекционная аудитория			3024	
5.	Все учебные дисциплины циклов ГСД и ЕН специальностей и направлений подготовки	Лекционная аудитория			3031	
6.	Все учебные дисциплины циклов ГСД и ЕН специальностей и направлений подготовки	Лекционная аудитория			3032	
7.	Все учебные дисциплины циклов ГСД и ЕН специальностей и направлений подготовки	Лекционная аудитория			3033	
8.	Все учебные дисциплины циклов ГСД и ЕН специальностей и направлений подготовки	Лекционная аудитория			3034	
9.	Все учебные дисциплины циклов ГСД и ЕН специальностей и направлений подготовки	Лекционная аудитория			3041	
10.	Все учебные дисциплины циклов ГСД и ЕН специальностей и направлений подготовки	Лекционная аудитория			3042	
11.	Все учебные дисциплины циклов ГСД и ЕН специальностей и направлений подготовки	Лекционная аудитория			3043	
12.	Все учебные дисциплины циклов ГСД и ЕН специальностей и направлений подготовки	Лекционная аудитория			3044	

1	2	3	4	5	6	7
13.	Все учебные дисциплины циклов ГСД и ЕН специальностей и направлений подготовки	Лекционная аудитория			3051	
14.	Все учебные дисциплины циклов ГСД и ЕН специальностей и направлений подготовки	Лекционная аудитория			3052	
15.	Все учебные дисциплины циклов ГСД и ЕН специальностей и направлений подготовки	Лекционная аудитория			3053	
16.	Все учебные дисциплины циклов ГСД и ЕН специальностей и направлений подготовки	Лекционная аудитория			3024	2357,7
17.	Все учебные дисциплины циклов ГСД и ЕН специальностей и направлений подготовки	Лекционная аудитория			4011	
18.	Все учебные дисциплины циклов ГСД и ЕН специальностей и направлений подготовки	Лекционная аудитория			4012	
19.	Все учебные дисциплины циклов ГСД и ЕН специальностей и направлений подготовки	Лекционная аудитория			4013	
20.	Все учебные дисциплины циклов ГСД и ЕН специальностей и направлений подготовки	Лекционная аудитория			4014	
21.	Физика и концепции современного естествознания для циклов ЕН специальностей и направлений подготовки	Кабинет физики			4026	
22.	Все учебные дисциплины циклов ГСД и ЕН специальностей и направлений подготовки	Лекционная аудитория			4021	
23.	Все учебные дисциплины циклов ГСД и ЕН специальностей и направлений подготовки	Лекционная аудитория			4022	
24.	Все учебные дисциплины циклов ГСД и ЕН специальностей и направлений подготовки	Лекционная аудитория			4023	

1	2	3	4	5	6	7
25.	Все учебные дисциплины циклов ГСД и ЕН специальностей и направлений подготовки	Лекционная аудитория			4024	
26.	Химия для циклов ЕН специальностей и направлений подготовки	Кабинет химии			4036	
27.	Все учебные дисциплины циклов ГСД и ЕН специальностей и направлений подготовки	Лекционная аудитория			4031	
28.	Все учебные дисциплины циклов ГСД и ЕН специальностей и направлений подготовки	Лекционная аудитория			4032	
29.	Все учебные дисциплины циклов ГСД и ЕН специальностей и направлений подготовки	Лекционная аудитория			4033	
30.	Все учебные дисциплины циклов ГСД и ЕН специальностей и направлений подготовки	Лекционная аудитория			4034	
31.	Все учебные дисциплины циклов ГСД и ЕН специальностей и направлений подготовки	Лекционная аудитория			4041	
32.	Все учебные дисциплины циклов ГСД и ЕН специальностей и направлений подготовки	Лекционная аудитория			4042	
33.	Все учебные дисциплины циклов ГСД и ЕН специальностей и направлений подготовки	Лекционная аудитория			4043	
34.	Все учебные дисциплины циклов ГСД и ЕН специальностей и направлений подготовки	Лекционная аудитория			4044	5626,2
35.	Все учебные дисциплины циклов ГСД и ЕН специальностей и направлений подготовки	Лекционная аудитория			5021	
36.	Все учебные дисциплины циклов ГСД и ЕН специальностей и направлений подготовки	Лекционная аудитория			5022	

1	2	3	4	5	6	7
37.	Все учебные дисциплины циклов ГСД и ЕН специальностей и направлений подготовки	Лекционная аудитория			5023	
38.	Все учебные дисциплины циклов ГСД и ЕН специальностей и направлений подготовки	Лекционная аудитория			5024	1384,7
	Итого по институту		Компьютеры – 268 шт., ноутбук – 24 шт., проекторы – 22 шт., интерактивные доски – 23 шт., серверов – 8 шт., терминалы ОД – 5 шт.	Приборы защиты и обнаружения – 4 шт.		16070,7
Базовая кафедра при НИИ КС имени А.А. Максимова – «Управление и информационные технологии в космических системах»						
	Специальные дисциплины и дисциплины специализации специальности 220201, направления подготовки 220400	Компьютерный класс, научно-техническая библиотека, Лаборатории научно-производственного корпуса	Компьютеры – 16 шт., проектор, интерактивная доска		2308 НИИ КС	
Базовая кафедра при НИИ ИТ – «Информационные технологии ракетной телеметрии»						
	Специальные дисциплины и дисциплины специализации специальности 080801, направлений подготовки 230700, 220100, 230200	Компьютерный класс, научно-техническая библиотека, Лаборатории научно-производственного корпуса	Компьютеры – 12 шт., проектор, интерактивная доска		1235 НИИ ИТ	
Базовая кафедра при ОАО «Композит» - «Управления качеством и исследования в области новых материалов и технологий»						
	Специальные дисциплины и дисциплины специализации специальности 220501, направлений подготовки 221400, 221700, 222000	Лекционная аудитория, научно-техническая библиотека, научно-производственные лаборатории	Компьютеры – 1 шт., проектор, интерактивная доска		238 ОАО «Композит»	
Базовая кафедра при ОАО «Корпорация «Тактическое ракетное вооружение» - «Корпоративный управленческий учет»						
	Специальные дисциплины и дисциплины специализации специальности 080105, 080109, 080504, 080507, направления подготовки 080100, 080200, 081100	Лекционная аудитория, научно-техническая библиотека, научно-производственные лаборатории	Компьютеры – 1 шт., проектор, интерактивная доска		114 ОАО «Корпорация «ГРВ»	